

Manual

АС10 Серія АС привод (спрощений)

1 Загальні.....	3
1.1 Заходи безпеки.....	3
1.2 Перед використанням.....	4
1.3 Технічні характеристики.....	5
2 Встановлення та підключення.....	10
3 Розклад клавіатури та інструкції з експлуатації.....	19
4 Функція Таблиця.....	21
4.1 Заходи безпеки.....	21
4.2 Метод зчитування.....	21
4.3 Функція Група.....	21



4.4 F00: Налаштування навколишнього середовища.....	23
4.5 F01: Базові налаштування.....	24
4.6 F02: Параметри двигуна 1.....	30
4.7 F03: Векторне керування.....	34
4.8 F04: V/F Керування.....	41
4.9 F05: Вхідна клемка.....	43
4.10 F06: Вихідна клемка.....	49
4.11 F07: Керування роботою.....	54
4.12 F08: Допоміжне керування.....	59
4.13 F09: Допоміжне керування 2.....	61
4.14 F10: Параметри захисту.....	61
4.15 F11: Параметри клавіатури.....	69
4.16 F12: Параметри зв'язку.....	75
4.17 F13: PID Керування.....	78
4.18 F14: Симуляція PLC для багаточастотного керування.....	82
4.19 F15: Зарезервовано.....	84
4.20 F25: AI та AO Коригування.....	84
4.21 C0x: Параметри моніторингу.....	84
4.22 Термінал I/O Функція.....	88
4.23 Список кодів помилок List.....	90
5 Регулярний огляд та технічне обслуговування.....	94
5.1 Огляд.....	94
5.2 Технічне обслуговування.....	95
5.3 Гарантія на продукт.....	95
Додаток I: Протокол зв'язку Modbus.....	96
Додаток II: Габаритні розміри та моделі зовнішньої клавіатури.....	99
Журнал змін версій.....	101

1.1 Заходи безпеки

Будь ласка, уважно прочитайте цей посібник перед використанням виробу, щоб зрозуміти його функції, роботу та технічне обслуговування. Зверніть увагу на заходи безпеки в посібнику, щоб забезпечити належне та безпечне використання.

Знаки та значення

У цьому посібнику використовуються наведені нижче знаки для виділення ключових моментів з техніки безпеки. Недотримання цих пунктів може призвести до пошкодження цього виробу та пов'язаної з ним системи, або навіть до травмування персоналу.

 DANGER	Небезпека: Неправильна експлуатація може призвести до смерті або серйозних інцидентів, пов'язаних із безпекою.
 CAUTION	Увага: Неправильна експлуатація може призвести до незначних травм.

Оператор

Цей виріб має встановлюватися, експлуатуватися та обслуговуватися кваліфікованими фахівцями. "Кваліфіковані фахівці" означає, що персонал, який працює з цим виробом, повинен мати спеціальну підготовку та знання щодо монтажу, підключення, експлуатації та технічного обслуговування обладнання, щоб вони могли правильно реагувати на різні надзвичайні ситуації, що можуть виникнути під час використання.

Посібник з безпеки

Правила техніки безпеки та попереджувальні знаки, наведені для безпеки, призначені для запобігання травмуванню персоналу та пошкодженню виробів і пов'язаних із ними систем. Будь ласка, уважно прочитайте цей посібник перед використанням і суворо дотримуйтесь правил техніки безпеки та попереджувальних знаків, наведених у цьому посібнику.

- Правильне транспортування, зберігання, встановлення, а також дбайлива експлуатація та технічне обслуговування для

Безпечна експлуатація приводу АС є важливою. Під час транспортування та зберігання вкрай важливо захищати привід АС від ударів та вібрацій. Крім того, його слід зберігати в сухому середовищі без корозійних газів та струмопровідного пилу при температурі нижче 60°C.

- Цей виріб обладнаний небезпечною напругою для керування потенційно небезпечним рухом механізмів. Недотримання правил або цього посібника може призвести до пошкодження виробів та пов'язаних з ними систем, або навіть до травмування персоналу і смерті.
- Не виконуйте електромонтажні роботи, коли живлення увімкнено, оскільки існує ризик смерті від ураження електричним струмом.

Перед виконанням підключення, огляду, технічного обслуговування тощо, від'єднайте живлення від усього відповідного обладнання та переконайтеся, що DC

напруга в головному колі впала до безпечно рівня протягом 15 хвилин.

- Силовий кабель, кабель двигуна та кабель керування повинні бути надійно підключені, і це

Клема заземлення повинна бути заземлена з опором заземлення менше 10Ω.

- Статична електрика людського тіла може завдати значної шкоди внутрішнім чутливим пристроям. Тому для фахівців важливо дотримуватися заходів та методів, викладених у рекомендаціях щодо запобігання електростатичному розряду (ESD), перш ніж починати роботу з приводами АС.
- Через імпульсну форму вихідної напруги привода АС, важливо видалити встановлений конденсатори для покращення коефіцієнта потужності, варистори для блискавкозахисту або інші пристрої на вихідній стороні приводу, або АС перемістіть ці пристрої на вхідну сторону.
- Не додавайте комутаційні пристрої, такі як автоматичні вимикачі та контактори, до вихідної сторони АС привода. (Якщо необхідно підключити комутаційні пристрої до вихідної сторони, будь ласка, переконайтеся, що вихідний струм привода АС дорівнює нулю, коли вимикач знаходиться у стані ON або OFF.)
- Вихід з ладу пристрою керування може призвести до зупинки виробництва та серйозних аварій. Тому, будь ласка, застосуйте необхідні зовнішні захисні заходи або резервні пристрої.
- Цей виріб призначений для цілей, визначених виробником. Несанкціоноване застосування у таких сферах, як аварійні, рятувальні, морські, медичні, авіаційні або пов'язані з об'єктами інфраструктури, суворо заборонено.
- Технічне обслуговування цього виробу може виконуватися лише VEICHI або фахівцями, уповноваженими та ліцензованими VEICHI. Несанкціонована модифікація або використання аксесуарів, не схвалених VEICHI, може призвести до виходу виробу з ладу. Будь-які несправні пристрої під час технічного обслуговування повинні бути своєчасно замінені.

1.2 Перед використанням

Будь ласка, перевірте зовнішню упаковку на наявність пошкоджень під час отримання замовлених виробів. А потім перевірте виріб всередині на наявність пошкоджень, подряпин або бруду. (Будь ласка, зверніть увагу, що пошкодження під час транспортування не покриваються гарантійною політикою «Трьох гарантій».) Якщо виріб пошкоджено під час доставки, будь ласка, негайно зв'яжіться з нами або транспортною компанією. Якщо все гаразд, будь ласка, ще раз перевірте, чи збігається номер моделі отриманого привода із замовленням.

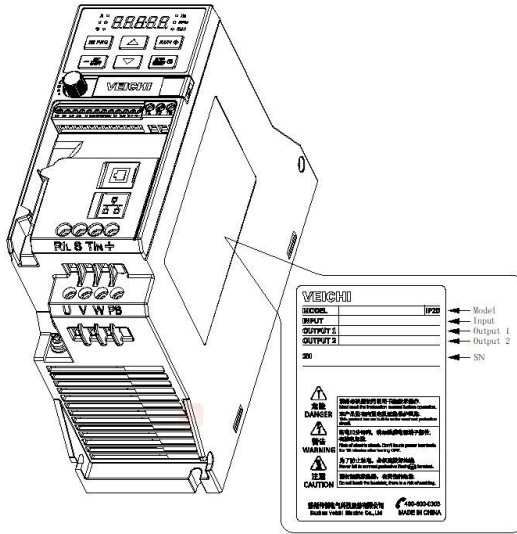

AC10 - T3-1R5G - B

Code	Machine	Code	Accessory
AC10		B	Brake unit
Code	Level	Code	Load type
T	3-phase	G	Heavy-duty
S	Single phase		
Code	Rating	Code	Motor power (kW)
2	220V	R75	0.75
3	380V	1R5	1.50
		2R2	2.20
		004	4.00

Вхідна напруга (V) Струм(A) Живлення	220	380
	0.4	2.5
0.75	4	3
1.5	7	4
2.2	10	5
4.0	-	9.5
5.5	-	13
7.5	-	17
11.0	-	25
15.0	-	32
18.5	-	38
22.0	-	45

1.3 Технічні характеристики

Елемент		Специфікація
Живлення вхід	Напруга та частота	S2: однофазний, 200V~240V, 50Hz/60Hz T2: Трифазний, 200V~240V, 50Hz/60Hz T3: Трифазний, 380V~480V, 50Hz/60Hz
	Допустиме відхилення	T/S2: -10%~10%; T3: -15%~10%; коефіцієнт дисбалансу напруги: <3%; частота: ±5%
	Комутаційн	<Номинальний струм

	ий пусковий струм	
Вихід	Напруга	Вихід за номінальних умов: трифазний, 0V ~ вхідна напруга, допуск < 5%
	Діапазон частоти	0Hz~ 600Hz
	Точність частоти	±0,5% від макс. частоти
	Перевантажувальна здатність	T3: 150% номінального струму для 90s, 180% номінального струму для 10s, та 200% номінального струму для 3s T/S2: 150% від номінального струму для 24s; та 180% від номінального струму для
Основні характеристики керування	Керування двигуном	V/F SVC Примітка: Деякі моделі не підтримують SVC. Будь ласка, зверніться до інструкції виробника для отримання деталей.
	Модуляція	PWM
	Несуча частота	T/S2: 1kHz~8kHz T3: 1kHz~16kHz (Врахуйте зниження номінальних параметрів для несучої частоти, що відрізняється від стандартної.)
	Діапазон регулювання швидкості	SVC: Номінальне навантаження 1:100;
	Точність стабілізації швидкості	SVC: ≤2% номінальної синхронної швидкості
	Пусковий момент	SVC: 150% від номінального моменту при 0.5Hz
	Реакція моменту	SVC: <20ms;
	Точність частоти	Цифрове налаштування: макс. частота × ±0,01%; аналогове налаштування: макс. частота × ±0,2 %

	Частотна роздільна здатність	Цифрове налаштування: 0.01Hz; аналогове налаштування: Макс. частота $\times 0,05 \%$
	Керування моментом	Розрахунок моменту та обмеження швидкості у режимі моменту

Основна функція	DC гальмо	Початкова частота: 0.00Hz~50.00Hz; час гальмування: 0.0s~60.0s; струм гальмування: 0.0%~150.0% від номінального струму
	Підвищення обертового моменту	Автоматичне підвищення моменту: 0.0% ~ 100.0%; ручне підвищення моменту: 0.0% ~ 30.0%.
	V/F крива	4 характеристики: лінійна крива моментних характеристик, користувачька V/F крива, крива характеристики зниження моменту (потужність 1.1~1.9), та квадратична V/F крива
	ACC/DEC крива	2 типи: лінійне та S-криве прискорення/сповільнення 4 набори часів ACC та DEC, до 65,000s.
	Номінальний вихідна напруга	Завдяки функції компенсації напруги живлення, її можна встановити в межах 50%~100%, де номінальна напруга двигуна становить 100% (вихідна не може перевищувати вхідну напругу)
	Авто регулювання напруги	Вихідна напруга може автоматично підтримуватися постійною під час коливань напруги мережі
	Авто ECO режим	Вихідна напруга автоматично оптимізується відповідно до навантаження в режимі керування V/F для енергозбереження.
Авто обмеження струму	Автоматичне обмеження струму працює під час роботи для запобігання частому спрацюванню захисту через помилку перевантаження за струмом.	

Режим миттєвого вимкнення живлення режим	Безперебійна робота реалізується шляхом керування напругою шини у разі миттєвого зникнення живлення
Стандартна функція	PID керування, відстеження швидкості та перезапуск після вимкнення живлення, частота пропускання, верхня/нижня межа частоти, програмне керування, багаточастотність, RS485 зв'язок, АО, вихід частотних імпульсів, рівень доступу до параметрів, загальний параметр, моніторинг параметра вихід компаратора, рахунок та таймінг, а також хитання частота
Джерело частоти	Перемикається за допомогою клавіатури, потенціометра клавіатури, клем напруги/струму AI, комунікаційних та багатоджерельних клем, а також основних та допоміжних комбінованих джерел
Джерело входу зворотного зв'язку	Налаштування через потенціометр на клавіатурі, термінал напруги/струму AI, зв'язок та термінал PUL

Джерело команди	Встановлення через панель керування, зовнішні термінали та зв'язок
Командний сигнал	Пуск, зупинка, прямий та зворотний хід, поштовховий режим, багатошвидкісний режим, вільна зупинка, скидання, час розгону/гальмування, джерело частоти та зовнішня несправність аварійні сигнали
сигнал	1-канальний релейний вихід, 1-канальний вихід з відкритим колектором та 1-канальний АО можна встановити як $0V \sim 10V$, $0mA \sim 20mA$ or $4mA \sim$
Захист	Перенапруга, знижена напруга, обмеження струму, перевантаження за струмом, перевантаження, перегрів, захист даних, перевищення швидкості та I/O втрата фази

Дисплеї клавіатури	LED дисплей	Вбудована клавіатура: однорядковий 5-розрядний LED-дисплей	Для моніторингу стану 1 АС приводу
		Зовнішня клавіатура: Одно/дворядковий 5-розрядний дисплей	Дворядковий для моніторингу стану 2 АС приводів
	Параметр копіювання	Інформація про код функції завантаження/вивантаження привода для швидкого копіювання параметрів (тільки зовнішня клавіатура)	
	Моніторинг стану	Усі параметри групи параметрів моніторингу включають вихідну частоту, цільову частоту, вихідний струм, вхідну напругу, вихідну напругу, швидкість двигуна, PID зворотний зв'язок, PID ціль, модуль температура, цільовий момент, вихідний момент тощо	
	Помилка аварійний сигнал	Перенапруга, знижена напруга, перевантаження за струмом, коротке замикання, втрата фази, перевантаження, перегрів, обмеження струму, пошкодження захисту даних, робота умови поточних несправностей, історичні несправності	
Умови докілья	Встановлення	<1000 метрів, знизуйте номінальні характеристики на 1% на кожні 100 метрів підйому вище 1000m. Відсутність конденсату, обледеніння, дощу, снігу, граду тощо, сонячного випромінювання <700W/m ² , тиск повітря 70kPa~106kPa	
	Температура, вологість	-10°C~+50°C, зниження номінальних характеристик вище 40°C, макс. 50°C. (без навантаження) 5%RH~95%RH (без конденсації)	
	Вібрація	5.9m/c ² (0.6G) при 9Hz~200Hz	
	Температура зберігання	-30°C~+60°C	
	Метод встановлення	Настінний монтаж	

	IP	IP20
	Ступінь забруднення	Ступінь 2
	Метод охолодження	Примусове повітряне охолодження
СЕ стандарт	Категорія перенапруги (OVC)	III
	Електрична система	TN
	Захист категорія	I
	Стандартний	EN61800-5-1

Примітка: Спосіб живлення трифазний/однофазний 220V 50/60Hz:

Привод серії AC10-T/S2 розроблений для однофазного входу напруги 220VAC; він сумісний з трифазним входом 220VAC, проте це може спричинити R, S, T дисбаланс трифазного струму в електромережі.

Будь ласка, зверніться до цього розділу щодо встановлення та підключення АС приводу для забезпечення тривалого терміну служби та стабільної роботи.

Напрямок встановлення та простір

- Напрямок

Обов'язково встановлюйте АС привод вертикально для забезпечення ефекту охолодження.

- Простір

Для забезпечення простору для вентиляції та прокладання кабелів, необхідного для охолодження, будь ласка, встановіть АС привод задньою панеллю впритул до стіни, щоб забезпечити плавний потік повітря навколо вентилятора охолодження.

Зовнішні габарити привода та клавіатури

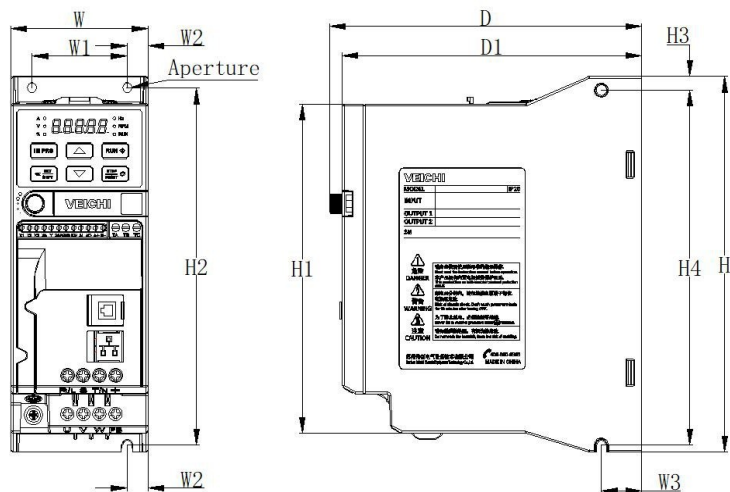

0.4kW-5.5kW Монтажні розміри

Модель	Зовнішні розміри (мм)				Передні розміри (мм)			Бічний розмір (мм)			Апeртура	
	W	H	H1	D	D1	W1	W2	H2	W3	H3		H4
AC10-T/S2-R40G-B	65	177	155	148	142	45	10	168	19	6.5	167	3-M4
AC10-T/S2-R75G-B												
AC10-T/S2-R75G-B-VC												
AC10-T/S2-1R5G-B	75	202	180	163	157	55	10	193	19	6.5	192	3-M4
AC10-T/S2-2R2G-B												
AC10-T/S2-1R5G-B-VC												
AC10-T/S2-2R2G-B-VC												
AC10-T3-R75G-B	65	177	155	148	142	45	10	168	19	6.5	167	3-M4
AC10-T3-1R5G-B												
AC10-T3-2R2G-B												
AC10-T3-004G-B	75	202	180	163	157	55	10	193	19	6.5	192	3-M4
AC10-T3-5R5G-B												

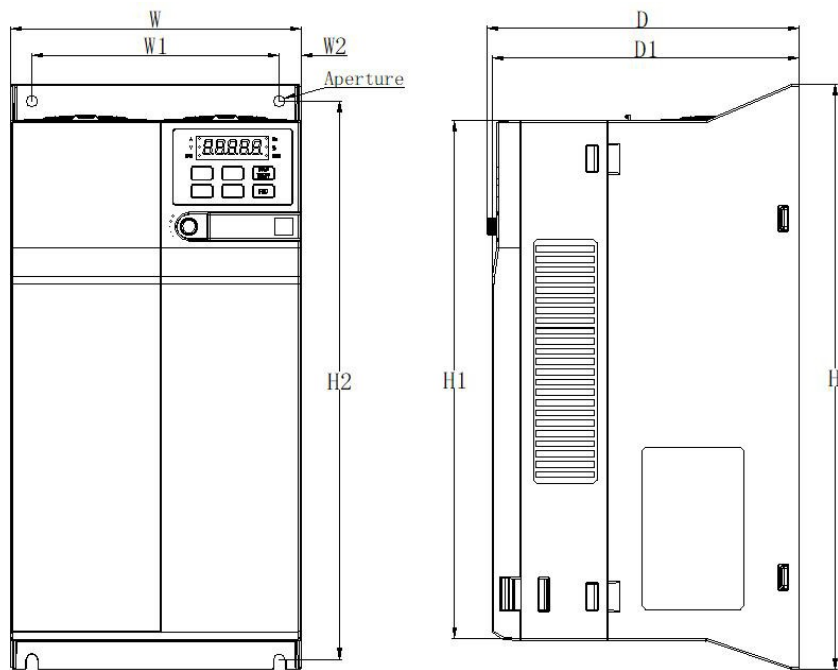

7.5kW-22kW Монтажний розмір

Модель	Зовнішні габарити (мм)					Габарити передньої панелі (мм)			Бічний розмір (мм)			Апертура
	W	H	H1	D	D1	W1	W2	H2	W3	H3	H4	
AC10-T3-7R5G-B	130	320	286	161	158	105	12.5	302	-	-	-	M5
AC10-T3-011G-B												
AC10-T3-015G-B	170	342.5	303.5	183	180	145	12.5	326.5	-	-	-	M6
AC10-T3-018G-B												
AC10-T3-022G-B												

Діаграма та опис функції перемикача

0.4kW~ 5.5kW DIP Опис перемикача

Контакт	Позиціонування	Функція

	S1	ON	Увімкнути АО 0V~10V
		OFF	Вимкнути АО напругу
	S2	ON	Увімкнути АО 0mA~20mA or 4mA ~ 20mA
		OFF	Вимкнути АО струм
	S3	ON	RS48 підключається до термінації 120Ω резистор
		OFF	RS48 від'єднується до 120Ω термінації резистор
	S4	ON	AI 0mA~20mA
		OFF	AI 0V~10V

7.5kW~22kW DIP Опис перемикача

Конт акт	Позиція	Функція
S1	ON	AI 0mA~20mA
	OFF	AI 0V~10V
S2	ON	Увімкнути АО 0.0kHz ~ 100.0kHz
	OFF	Вимкнути АО частоту
S3	ON	Увімкнути АО 0V~10V
	OFF	Вимкнути АО напругу
S4	ON	Увімкнути АО 0mA~20mA або 4mA~20mA
	OFF	Вимкнути АО струм
S5	ON	RS48 підключається до термінаційного резистора 120Ω.
	OFF	RS48 від'єднується від 120Ω термінаційного резистора.
S6	ON	Плата керування заземлена
	OFF	Плата керування не заземлена

Стандартна

схема

підключення

0.4kW~5.5kW

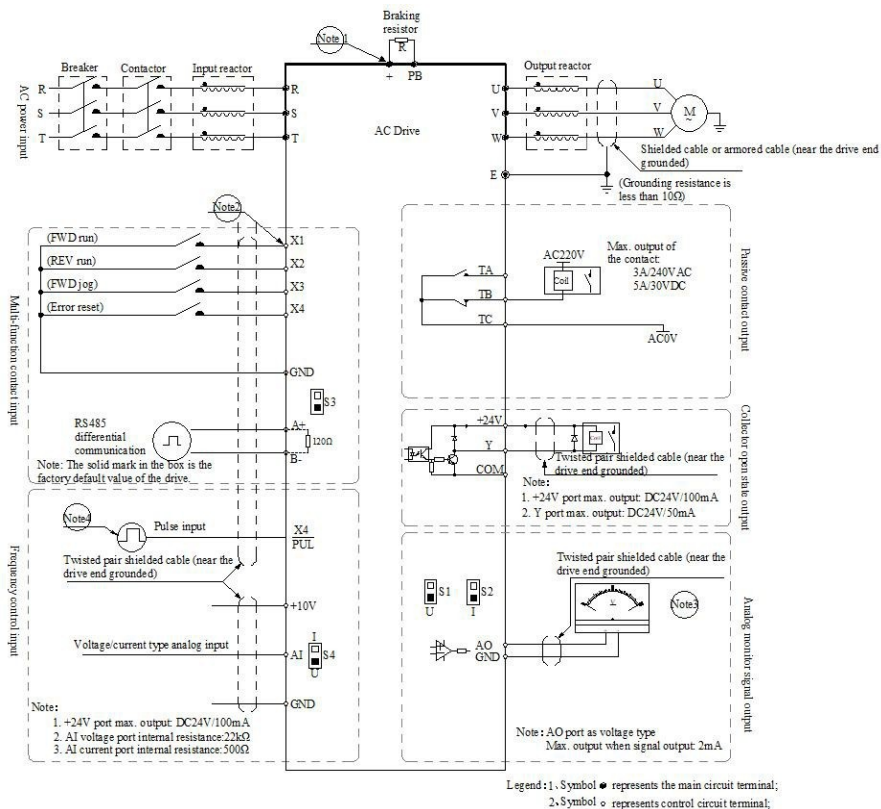

Примітка:

- Виберіть відповідний гальмівний резистор відповідно до умов на майданчику та параметрів специфікації гальмівного резистора.
- Багатофункціональний вхідний термінал (X1~ X4/PUL) може приймати NPN транзисторний сигнал як вхідний. Для входу з PNP транзисторними сигналами можна обрати модель AC10-P як опцію.
- Аналоговий вихід моніторингу призначений для амперметра, вольтметра та інших індикаторних приладів і не може використовуватися для зворотного зв'язку за керуванням чи інших операцій.
- Будь ласка, зверніться до детального опису щодо конкретного підключення, оскільки на практиці використовуються різні типи імпульсів.

5. Термінали COM та GND об'єднані в один термінал GND для зовнішнього використання.

7.5kW~22.0kW

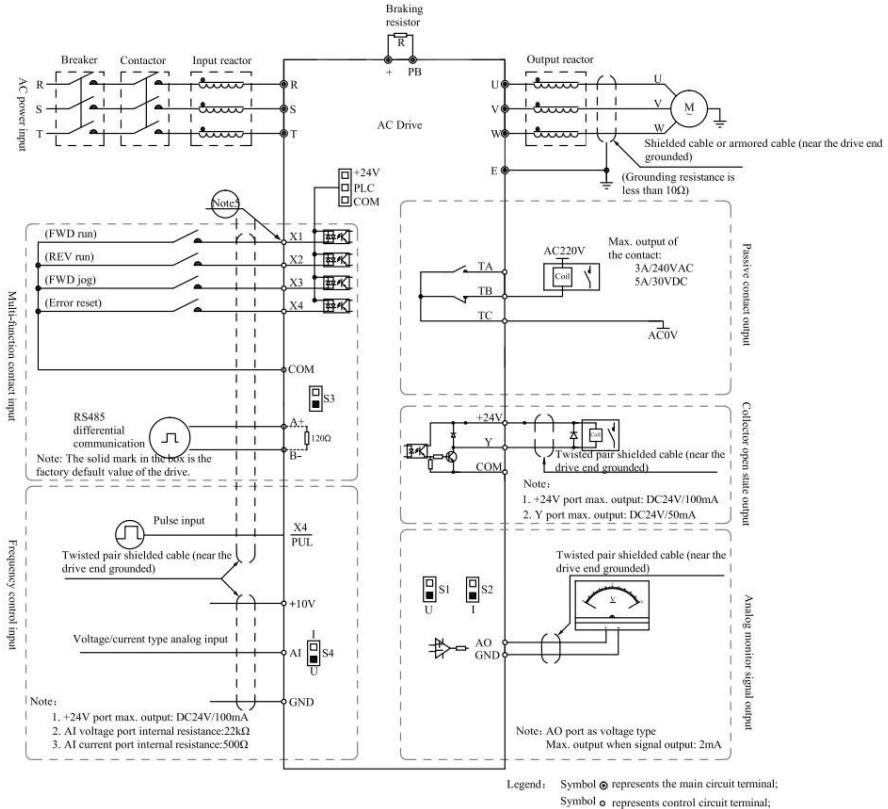

Примітка: 1. Оберіть відповідний гальмівний резистор відповідно до умов на об'єкті та параметрів специфікації гальмівного резистора.

2. Багатофункціональний вхідний термінал (X1~ X4/PUL) може приймати транзисторний сигнал NPN або PNP як вхід.

3. Аналоговий вихід моніторингу призначений для амперметра, вольтметра та інших вимірювальних приладів і не може використовуватися для зворотного зв'язку у системі керування або інших операціях.

4. Будь ласка, зверніться до детального опису щодо конкретного підключення, оскільки існує багато типів імпульсів при фактичному використанні.

• Вихідна здатність контуру керування

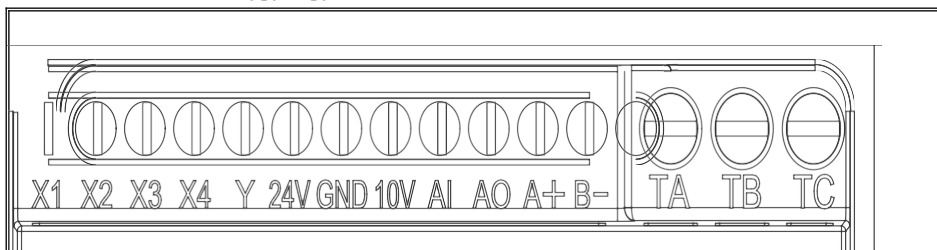

Розташування клем ланцюга керування 0.4kW- 5.5kW

AI AO A+ X1 X2 TA TB TC

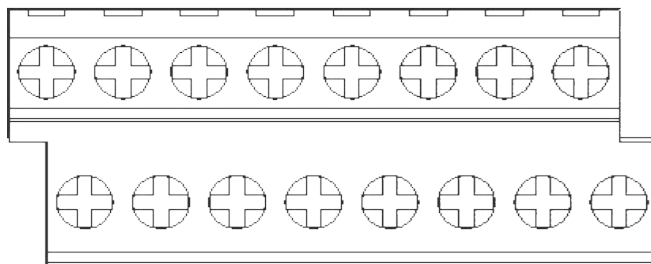

+10V GND B- X3 X4 COM Y 24V

Розташування клем ланцюга керування 7.5kW- 22kW

Тип	Позначка	Ім'я	Опис
Живлення	+10V-GND	Зовнішнє +10V живлення постачання	Забезпечте живлення +10V з максимальним вихідним струмом 50mA; зазвичай використовується як джерело живлення для зовнішнього потенціометра з діапазоном опору 1kΩ - 5kΩ
	+24V-GND +24V-COM	Зовнішнє +24V живлення постачання	Забезпечте живлення +24 V В, що зазвичай використовується як джерело живлення для клем DI та DO і зовнішніх датчиків 0.4kW~ 5.5kW, утворюючи коло з GND 7.5kW~ 22kW, утворюючи контур з COM Макс. вихідний струм: 100mA
AI	AI-GND	Напруга/Струм AI	DC 1. Діапазон вхідного струму: 0V~10V/0mA~20mA 2. Імпеданс напруги: 22kΩ 3. Поточний імпеданс: 500Ω
	X1-GND	Багатофункці	Від 0.75kW до 5.5kW: Підтримує лише уніполярний вхід Від 7.5kW до 22kW: Підтримує біполярне перемикання входу

		ональний вхідний термінал 1	1. Вхідний опір: 6.3kΩ 2. Діапазон напруги на високому рівні: 10V ~ 30V 3. Діапазон напруги на низькому рівні: 0V ~ 5V
DI	X2-GND	Багатофункці ональний вхід терміналу 2	0.75kW до 5.5kW: Підтримує лише уніполярний вхід Від 7.5kW до 22kW: Підтримує біполярне перемикання входу 1. Вхідний імпеданс: 6.3kΩ 2. Діапазон напруги на високому рівні: 10V ~ 30V 3. Діапазон напруги на низькому рівні: 0V ~ 5V Окрім функцій X1 ~ X3, X4 можна використовувати для PUL входу 1) 0.75kW ~ 5.5kW підтримує імпульсний вхід до 100kHz. 2) 7.5kW ~ 22kW підтримує імпульсний вхід до 10kHz.
	X3-GND	Багатофункці ональний вхідний термінал 3	
	X4-GND	Багатофункці ональний вхід терміналу 4	
	X4/PUL-GND	Багатофункці ональний вхід терміналу 4/PUL вхід	
	AO-GND	Аналоговий моніторинг виходу	
AO	Y-GND	Цифровий вихід	Вихід з відкритим колектором, об'єкт дії можна налаштувати в програмному забезпеченні 1. Діапазон напруги: DC 0V ~ 30V 2. Макс. струм навантаження: DC 50mA
RO	TA-TC	Зазвичай відкритий	Вихід пасивного контакту, об'єкт дії можна налаштувати у програмному забезпеченні Потужність приводу контакту: 240VAC, 3A 30VDC, 5A
	TB-TC	Нормально замкнений	
COM Термін ал	A+	Комунікаційний термінал A+	RS485 комунікаційний порт RS485 зв'язок підключено до термінального опору 120Ω шляхом перемикання перемикача DIP у положення S3
	B-	Комунікаційний термінал B-	

● Розташування та визначення клем головного кола

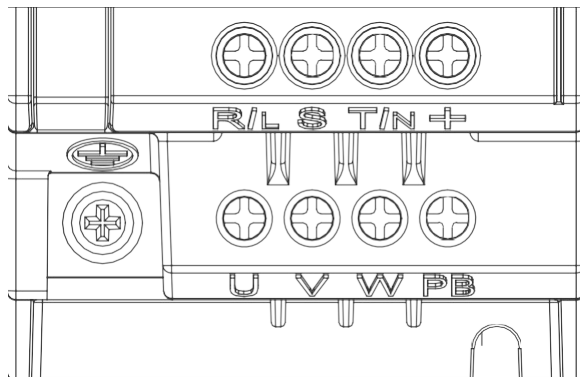

Розташування та визначення 0.4kW- 5.5kW клем головного кола

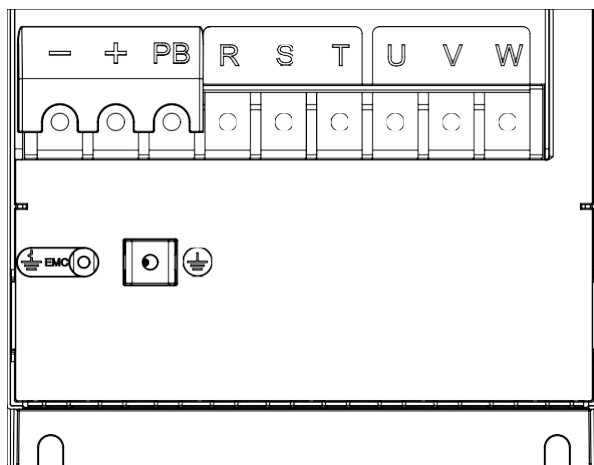

Розташування та визначення 7.5kW~ 22kW клем головного кола

Позначка	Ім'я	Опис
(+)	DC клемма живлення (7.5kW-22kW тільки)	DC вихідна потужність (-) для від'ємної DC шини (+) для додатної DC шини
(-)		





+	Клема гальмівного резистора	Для підключення зовнішніх гальмівних резисторів для реалізації швидкої зупинки
PB		
R/L	Вхідна клема привода	Для підключення до АС живлення
S		
T/N		
U	Вихідна клема привода	Для підключення до двигуна
V		
W		
	Заземлення	Клема заземлення, з опором заземлення < 10Ω

● Рекомендований гальмівний резистор

The braking resistor resistance and resistor power described in the following table are verified under the common inertia load and intermittent braking mode. If it needs to be used in the occasion with large inertia and frequent braking for a long time, please adjust the braking resistor resistance and resistor power appropriately according to the specifications of the selected drive and the rated parameters of the braking unit. If there is any doubt, please consult the Technical Service Department of Suzhou Veichi Electric Co., Ltd.

● Кл

Трифазний 380V			
Потужність двигуна	Опір (Ω)	Потужність резистора (кВт)	Гальмівний момент (%)
0.75	1000	0.15	100
1.5	500	0.3	100
2.2	300	0.45	100
4.0	200	0.8	100
5.5	150	1.1	100
7.5	100	1.5	100
11	50	1.2	100
15	40	1.5	100
18.5	35	2.0	100
22	32	2.5	100
Трифазний/однофазний 220V			
Потужність двигуна	Опір (Ω)	Потужність резистора (кВт)	Гальмівний момент (%)
0.4	400	0.09	100
0.75	200	0.12	100
1.5	100	0.3	100
2.2	75	0.3	100

	Встано вляння/ Зсув	Натисніть клавішу для входу в стан зміни параметрів, коли інтерфейс меню знаходиться в робочому режимі; натисніть клавішу знову для підтвердження зміненого значення після завершення модифікації; натисніть і утримуйте клавішу в інтерфейсі параметрів (1s) для перемикавання параметра; натисніть і утримуйте клавішу, після чого відбудеться циклічне перемикавання, і кожен розряд блимне тричі перед переходом до наступного біта.	
	Вгору/Вниз	Виберіть параметр в меню інтерфейсу; змініть значення параметра в статусі зміни параметра; змініть цільову частоту та PID ціль у статусі очікування або моніторингу роботи (коли цільова частота та PID ціль задаються з клавіатури, перевірте [F11.04]).	
	RUN	Коли керування RUN/STOP здійснюється з клавіатури, натисніть клавішу, щоб увімкнути привод у пряму напрямку. Індикатор стану світиться постійно ON, коли привод працює у пряму напрямку, і блимає під час роботи у зворотному напрямку.	
	STO P/	Коли джерело команди встановлено на клавіатуру, натисніть клавішу для зупинки приводу; розширте його ефективний діапазон через параметр [F11.03]; натисніть клавішу для скидання приводу у стані помилки. (Він не буде скинутий)	
Ім'я Скид Стан			
Прист рій Індика тор	Гц	Блимання/ON	Частотний пристрій
	A	ON	Поточний пристрій
	V	ON	Одиниця вимірювання напруги
	RPM	ON	Одиниця швидкості
	%	Блимання/ON	Відсоткова одиниця
Індика тор стану	RUN	ON	Привод у FWD режимі роботи
	RUN	Спалах	Привод у REV режимі роботи
	RUN	OFF	Привод у стані STOP

Цей розділ надає лише короткий перелік функцій. Будь ласка, зверніться до AC10 технічного посібника або проконсультуйтеся з нашою компанією для отримання детальної інформації.

2.1 Заходи безпеки

Небезпека

Будь ласка, зверніть увагу на всю інформацію в цій книзі щодо безпеки.

Будь ласка, зверніть увагу, що недотримання попереджень може призвести до смерті або серйозних травм. VEICHI не несе відповідальності за травми та пошкодження обладнання, спричинені вашою компанією або вашими невиконання клієнтами змісту цього посібника.

2.2 Метод зчитування

□ Позначки та терміни режимів керування

Позначка	Вміст	Позначка	Вміст
V/F	Параметри, дійсні в V/F режим керування	RUN	Параметри, які можна змінювати під час роботи
SVC	Параметри, дійсні в SVC	STOP	Параметри, які неможливо змінено під час роботи
-	-	READ	Параметри можна лише зчитувати, не змінювати змінено

2.3 Function Group

Увага

Встановіть RS485 або зовнішню клавіатуру через [F11.30], цей параметр не відновлюється за допомогою [F00.03]. Наполегливо рекомендується, щоб користувачі

Типи параметрів для цього виробу

Параметр	Ім'я	Параметр	Ім'я
F00.0x	Налаштування середовища	F07.0x	Запуск керування
F00.1x	Загальні параметри	F07.1x	STOP Керування
F01.0x	Основні команди	F07.2x	DC Гальмо та трек Fly
F01.1x	Частота Команди	F07.3x	Поштовховий режим
F01.2x-F01.3x	ACC/DEC Час	F07.4x	Утримання та стрибок частоти під час Пуск/Стоп
F01.4x	PWM Керування	F08.0x	Підрахунок та відлік часу
F02.0x	Базові параметри та автоналаштування	F08.1x	Зарезервовано
F02.1x	AMAdvanced Параметри	F08.2x	Зарезервовано
F02.2x	PMAdvanced Параметри	F08.3x	Керування частотою хитання
F02.3x-F02.4x	Зарезервовано	F10.0x	Поточний захист

F02.5x	Застосування двигуна	F10.1x	Захист від перенапруги Protection
F03.0x	ASR	F10.2x	Допоміжний захист
F03.1x	ACR та крутний момент Обмеження	F10.3x	Завантажити Захист
F03.2x	Оптимізація крутного моменту Керування	F10.4x	Захист від зупинки двигуна
F03.3x	Оптимізація потоку	F10.5x	Скидання помилки та двигун Перевантаження
F03.4x-F03.5x	Керування моментом	F11.0x	Клавіші
F04.0x	V/F Керування	F11.1x	Циклічний моніторинг стану Інтерфейс
F04.1x	Налаштований V/F Крива	F11.2x	Моніторинг параметра Дисплей
F04.2x	Зарезервовано	F11.3x	Спеціальні функції клавіатури
F04.3x	V/F ECO Режим	F12.0x	Параметри підлеглого пристрою Modbus
F05.0x	DI Клема	F12.1x	Параметри Modbus Master
F05.1x	Виявлення X1-X4 Затримка	F13.00-F13.06	PID Цільове значення та зворотний зв'язок
F05.2x	DI Термінальний режим	F13.07-F13.24	PID Ціль
F05.3x	PULTerminal	F13.25-F13.28	PID Зворотний зв'язок Відключення
F05.4x	AI Параметри	F13.29-F13.33	PID Сплячий режим
F05.5x	AI Лінійні параметри	F14.00-F14.14	Багаточастотне керування
F05.6x	AI Крива 1	F14.15	PLC Режим
F05.7x	AI Крива 2	F14.16-F14.30	PLC Час роботи
F05.8x	AI як DI термінал	F14.31-F14.45	PLC Напрямок та ACC/DEC Час
F06.0x	АО	F15.0x	Зарезервовано
F06.1x	Зарезервовано	C00.xx	Базовий моніторинг
F06.2x-F06.3x	DO та RO	C01.xx	Помилка Моніторинг
F06.4x	Виявлення частоти	C02.xx	Додаток Моніторинг
F06.5x	Компаратор Моніторинг	C03.xx	Технічне обслуговування та натяг Моніторинг
F06.6x-F06.7x	Віртуальні I/O клеми	-	-

2.4 F00: Налаштування навколишнього середовища

F00.0x: Налаштування середовища

Код (Адреса)	Ім'я	Вміст	Типов е (Діапаз он)	Властивіс ть
F00.00 (0x0000)	Рівень доступу до парамет рів	V/F SVC Встановить рівень доступу до параметрів відповідно до обмеження доступу. 0: Стандартні параметри (Fxx.yyy, Sxx.yyy) 1: Загальні параметри (F00.00, Pxx.yyy) 2: Параметри моніторингу (F00.00, Sxx.yyy) 3: Змінені параметри (F00.00, Hxx.yy)	0 (0~3)	RUN
F00.03 (0x0003)	Ініціаліза ція	V/F SVC Встановить режим ініціалізації для привода. 0: Недійсний 11: Встановить параметри відповідно до фактичних потреб (параметри двигуна виключені) 22: Усі параметри ініціалізовано 33: Очищення записів про помилки	0 (0~33)	STOP
F00.04 (0x0004)	Клавіату ра Парамет р Копіюва ння	V/F SVC 0: Неприпустимо 11: Завантаження параметрів на клавіатуру 22: Завантаження параметрів у привод Примітка: Вбудована клавіатура не підтримує копіювання параметрів.	0 (0~30)	STOP
F00.05 (0x0005)	Зарезерв овано	Зарезервовано	Зарезервовано	Зарезервов ано
F00.06				

Таблиця функцій

(0x0006)	Зарезервовано	Зарезервовано	Зарезервовано	Зарезервовано
F00.07 (0x0007)	Вільний параметр 1	V/F SVC Використовується як машинний код або режим коду застосунку, коли використовується декілька приводів. Використовується.	0 (0~65535)	RUN
F00.08 (0x0008)	Вільний параметр 2	V/F SVC Використовується як машинний код або прикладне програмне забезпечення код режиму, коли використовується декілька приводів.	0 (0~65535)	RUN

F00.10~F00.39: Загальні параметри

Код (Адреса)	Ім'я	Вміст	Типове (Діапазон)	Властивість
F00.1~ F00.39 (0x0010~ 0x0027)	Загальна адреса параметра	V/F SVC Розряди одиниць та десятків: встановить 00~99 для уу у Fxx.yу Сотні та тисячі біт: Встановити 00~31 до xx у Fxx.yу	Загальні параметри за замовчуванням (0000~2999)	RUN

2.5 F01: Базові налаштування**F01.0x: Основні команди**

Код (Адреса)	Ім'я	Вміст	Типове (Діапазон)	Властивість
		V/F SVC Встановить режим керування двигуном. 0: AM- V/F: V/F керування 1: AM-SVC, векторне керування у розімкненому контурі, керування за замкненим контуром за струмом		

Таблиця функцій

F01.00 (0x0100)	Керування двигуном 1 Керування Режим	PM: 10: PM-V/F: V/F керування 11: PM-SVC, векторне керування у розімкненому контурі, керування за замкненим контуром за струмом Примітка: моделі T/S2 без суфікса -VC підтримується лише керування AM-V/F. Моделі T/S2 із суфіксом -VC підтримують як AM-SVC, так і PM керування.	0 (0~11)	STOP	
F01.01 (0x0101)	Команда Джерело	V/F SVC Виберіть метод для надсилання команди RUN/STOP команди та напрямок роботи на привод. 0: Клавіатура (спочатку зовнішня клавіатура) 1: Клеми 2: RS485 зв'язок 3: Зарезервовано	0 (0~3)	RUN	
F01.02 (0x0102)	Частота А	V/F SVC Завдання частоти джерело 0: Клавіатура 1: Потенціометр 2: AI клема 3: Зарезервовано 4: Зарезервовано	5: PUL клема 6: RS485 7: UP/DW термінал 8: PID керування 9: PLC 10: Зарезервовано 11: Багато-частотний	0 (0~11)	RUN

Таблиця функцій

F01.03 (0x0103)	Частота А Коефіцієнт підсилення	V/F SVC Встановіть коефіцієнт підсилення джерела частоти А.	100.0% (0.0%~ 500.0%)	STOP
F01.04 (0x0104)	Джерело частоти В	V/F SVC Встановіть джерело частоти. Те саме, що й [F01.02]	0 (0~11)	RUN
F01.05 (0x0105)	Джерело частоти В Коефіцієнт підсилення	V/F SVC Встановіть коефіцієнт підсилення джерела частоти В.	100.0% (0.0%~ 500.0%)	STOP
F01.06 (0x0106)	Частота Джерело В Завдання	V/F SVC Встановіть завдання для джерела частоти В. 0: Макс. вихідна частота 1: Частота джерела А	0 (0~1)	RUN
F01.07 (0x0107)	Комбінація джерел частоти	V/F SVC Встановіть метод комбінації джерела А та джерело В привода. 0: Джерело А 1: Джерело В 2: А + В 3: А - В 4: Макс. (А або В) 5: Мін. (А або В)	0 (0~5)	RUN
F01.08	Частота Джерело	V/F SVC Використовується для з'єднання кожного джерела команди на джерела частоти. Розряд одиниць: Через клавіатуру	3: AI клемма 4: Зарезервовано 5: Зарезервовано 6: PUL клемма 7: Зв'язок 8:	0x0000

Таблиця функцій

(0x0108)	команд Прив'язка	Розряд десятків: Через термінал Розряд сотень: Через зв'язок Тисячі-біт: Зарезервовано 0: Неприпустимо 1: Клавіатура 2: Потенціометр	UP/DW клема 9: PID A: PLC B: Зарезервовано C: Багато- частотний D: Зарезервовано	(0x0000~ 0xDDDD)	RUN
F01.09 (0x0109)	Клавіатура Завдання частоти	V/F SVC Встановлення та зміна частоти за допомогою клавіатури.		50.00Hz (0.00Hz~ Верхня межа частота)	RUN

F01.1x: Команди частоти

Код (Адреса)	Ім'я	Вміст		Типове (Діапазон)	Властивість
F01.10 (0x010A)	Макс. Частота	V/F SVC Встановить максимальну частоту для привода.		50.00Hz (Верхня межа частота ~ 500.00Hz)	STOP
F01.11 (0x010B)	Верхній Обмеження Частота Джерело	V/F SVC Виберіть верхню межу джерело частоти. 0: Клавіатура 1: Потенціометр 2: AI клема	3: Зарезервовано 4: Зарезервовано 5: PUL термінал 6: RS485 7: Зарезервовано	0 (0~7)	RUN
				0.00Hz	

Таблиця функцій

F01.12 (0x010C)	Клавіа тура Набір UL Частота	V/F SVC Джерело частоти верхньої межі, коли F01.11 встановлено на 0.	(Нижня межа частоти~ Макс. частота)	RUN
F01.13 (0x010D)	Нижня межа частоти	V/F SVC Встановить нижню межу для заданої частоти.	0.00Hz (0.00Hz~Вгор у межа частоти)	RUN
F01.14 (0x010E)	Роздільна здатність команди частоти	V/F SVC Встановить роздільну здатність завдання частоти 0: 0.01Hz 1: 0.1Hz 2: 0.1rpm 3: 1rpm 4: 10rpm	0 (0~4)	STOP

F01.2x~F01.3x: ACC/DEC Час

Код (Адреса)	Ім'я	Вміст	Типов е (Діапаз он)	Власти віст ь
F01.20 (0x0114)	Опорна частота	V/F SVC Встановить опорну частоту для розрахунку часу розгону та гальмування. 0: Макс. частота 1: 50Hz 2: Встановлення частоти	0 (0~2)	STOP
F01.21 (0x0115)	АСС Діапа зон часу	V/F SVC Встановить діапазон часу прискорення. 0: 1s 1: 0.1s	2 (0~2)	STOP

Таблиця функцій

F01.22 (0x0116)	ACC Час 1	V/F SVC Встановить час, необхідний для розгону вихідної частоти від 0,00 Гц до заданої частоти. 1s~65000s (F01.21=0) 0.1s~6500.0s (F01.21=1) 0.01s~650.00s (F01.21=2)	До моделі (0.01s~ 650.00s)	RUN
F01.23 (0x0117)	DEC Час 1	V/F SVC Встановить час, необхідний для сповільнення вихідної частоти від опорної частоти до 0.00Hz.	До моделі (0.01s~ 650.00s)	RUN
F01.24 (0x0118)	ACC Час 2	V/F SVC Встановить час, необхідний для прискорення двигуна вихідна частота від 0.00 Гц до опорної частоти.	До моделі (0.01s~ 650.00s)	RUN

F01.25 (0x0119)	DEC Час 2	V/F SVC Встановить час, необхідний для сповільнення приводу вихідна частота від опорної частоти до 0.00Hz.	До моделі (0.01s~ 650.00s)	RUN
F01.26 (0x011A)	ACC Час 3	V/F SVC Встановить час, необхідний для прискорення вихідної частоти від 0.00 Гц до максимальної опорна частота.	До моделі (0.01s~ 650.00s)	RUN
F01.27 (0x011B)	DEC Час 3	V/F SVC Встановить час, необхідний для сповільнення вихідної частоти від заданого значення частота до 0.00Hz.	До моделі (0.01s~ 650.00s)	RUN
F01.28 (0x011C)	ACC Час 4	V/F SVC Встановить час, необхідний для прискорення двигуна вихідна частота від 0.00 Гц до опорної частоти.	До моделі (0.01s~ 650.00s)	RUN

Таблиця функцій

F01.29 (0x011D)	DEC Час 4	V/F SVC Встановіть час, необхідний для сповільнення вихідної частоти від заданого значення частота до 0.00Hz.	До моделі (0.01s~ 650.00s)	RUN
F01.30 (0x011E)	S-Крива ACC/DE C	V/F SVC Встановіть прискорення/сповільнення за S-кривою. 0: OFF 1: ON 2: Плавніша S-крива	1 (0~2)	STOP
F01.31 (0x011F)	ACC Час пуску за кривою S	V/F SVC Встановіть час початку S-подібного розгону.	0.20s (0.00s~ 10.00s)	STOP
F01.32 (0x0120)	ACC Крива S Час завершенн я	V/F SVC Встановіть час завершення S-подібного прискорення.	0.20s (0.00s~ 10.00s)	STOP
F01.33 (0x0121)	DEC Час пуску за кривою S	V/F SVC Встановіть час початку S-подібного сповільнення.	0.20s (0.00s~ 10.00s)	STOP
F01.34 (0x0122)	DEC Час завершен ня кривої S	V/F SVC Встановіть час завершення S-подібного сповільнення.	0.20s (0.00s~ 10.00s)	STOP
F01.35 (0x0123)	ACC Час 1/2 Зсув Частота т	V/F SVC Встановіть частоту перемикавання між часом розгону 1 та 2.	0.00Hz (0.00Hz~ Макс. частота)	RUN

F01.4x: PWM Керування

Код	Ім'я	Вміст	Типов	Власти
-----	------	-------	-------	--------

(Адреса)				е (Діапаз он)	віст ь
F01.40 (0x0128)	Носій Частота	V/F SVC Встановить частоту перемикавання модуля привода IGBT.		До моделі (1.0kHz~ 16.0kHz)	RUN
F01.41 (0x0129)	PWM Режим	V/F SVC Одиниці-біт: Кореляція несучої частоти та температури 0: Нерелевантно 1: Відповідни й Десятковий розряд: Вихідна частота носія кореляція 0: Нерелевантно 1: Відповідний	Сотні біт: Випадковий PWM увімкнено 0: Неприпустимо 1: Дійсний у V/F режимі керування 2: Дійсний у режимі векторного керування Тисячний розряд: PWM режим модуляції 0: Лише трифазна модуляція 1: Автоматичне перемикавання двофазної/трифаз ної модуляції	1111 (0000~1211)	RUN
F01.43 (0x012B)	Зона нечутливо сті Коефіцієн т компенсац ії	V/F SVC Встановить коефіцієнт компенсації зони нечутливості.		306 (0~512)	RUN
	Випадк	V/F SVC			

Таблиця функцій

F01.46 (0x012E)	овий PWM Глибина	Чим вище задане значення, тим більша флуктуація несучої при увімкненні випадкової PWM модуляції ON.	0 (0~20)	RUN
--------------------	------------------------	--	-------------	-----

2.6 F02: Параметри двигуна 1

F02.0x: Основні параметри та автоналаштування

Код (Адреса)	Ім'я	Вміст	Типов е (Діапаз он)	Властивіст ь
F02.00 (0x0200)	Тип	V/F SVC Встановіть тип двигуна: 0: Асинхронний двигун (AM) 1: Синхронний двигун із постійними магнітами двигун (PM)	0 (0~1)	READ
F02.01 (0x0201)	К-сть полісів	V/F SVC Встановіть кількість полюсів двигуна.	4 (2~98)	STOP
F02.02 (0x0202)	Номі нальн а поту жність ь	V/F SVC Встановіть номінальну потужність двигуна.	До моделі (0.1kW~ 1000.0kW)	STOP
F02.03 (0x0203)	Номінал ьна частота	V/F SVC Встановіть номінальну частоту двигуна.	До моделі (0.01Hz~ Макс. частота)	STOP
F02.04 (0x0204)	Номі наль на швид кість	V/F SVC Встановіть номінальну швидкість двигуна.	До моделі (0rpm~ 65000rpm)	STOP
F02.05	Номіналь	V/F SVC	До моделі	STOP

Таблиця функцій

(0x0205)	на напруга	Встановіть номінальну напругу двигуна.	(0V~2000V)	
F02.06 (0x0206)	Номіналь ний струм	V/F SVC Встановіть номінальний струм двигуна.	До моделі (0.1A~ 3000.0A)	STOP

F02.07 (0x0207)	Авто- налаштуван ня	V/F SVC Після завершення автоналаштування параметра, [F02.07] автоматично встановиться на "0". 0: OFF 1: Динамічне автоналаштування 2: Статичне автоналаштування	0 (0~3)	STOP
--------------------	---------------------------	---	------------	------

Примітка: Коли F02.00 [Тип двигуна] є синхронним двигуном, F02.04 [Номінальна швидкість двигуна] обчислюється з F02.01 [Кількість полюсів двигуна] та F02.03 [Номінальна частота двигуна], будь ласка, встановіть відповідні параметри правильно. Формула розрахунку: F02.04[Номінальна швидкість двигуна]

$$= 60 * F02.03[\text{Motor Rated Frequency}]/(F02.01[\text{Motor Pole}]/2)$$

F02.1x: AMAdvanced Parameters

Код (Адреса)	Ім'я	Вміст	Типов е (Діапаз он)	Власти віст ь
F02.10 (0x020A)	індукти Струм холостого розісво го ходу	V/F SVC Встановіть струм холостого ходу для асинхронних двигунів.	До моделі (0.1A~ 3000.0A)	STOP
F02.11 (0x020B)	статора Опір Індуктивні статора	V/F SVC Встановіть опір статора для асинхронних двигунів.	До моделі (0.01mΩ~ 60000.00 mΩ)	STOP
F02.12 (0x020C)	Відносні одиниці Опір Індуктивні ротора статора	V/F SVC Встановіть відносну індуктивність статора для асинхронних двигунів.	До моделі До моделі (0.01%~ 60000.00 mΩ)	READ STOP
F02.13 (0x020D)	F02.11~F0 2.14 Індуктивні Десяtkови єв й розсіюванн Точка я	V/F SVC V/F SVC Встановіть індуктивність розсіювання статора для асинхронних двигунів. чотирьох параметрів від F02.11 до F02.14.	До моделі (0.00000 0x0000~ 655 0x0000~ 35,00mΩ) 0x2222)	STOP STOP
F02.14 (0x020E)	Advanced Param етри Індуктивні сть статора	V/F SVC Встановіть індуктивність статора для асинхронних двигунів.	До моделі (0.01mH~ 63559.90 μH)	STOP Властивіс
F02.15 (0x020F)	Віднос ні	V/F SVC 36 Встановіть відносний опір статора для	До моделі (0,01%~ 50,00%)	READ

			(Діапазон)	ТЬ
F02.20 (0x0214)	Опір статора	V/F SVC Встановіть опір статора для двигунів із постійними магнітами.	До моделі (0.01 мОм ~60000.00 мОм)	STOP
F02.21 (0x0215)	D-вісь Індуктивність	V/F SVC Встановіть індуктивність осі D для синхронних двигунів із постійними магнітами.	До моделі (0.001 мГн ~6553.500 мГн)	STOP
F02.22 (0x0216)	Q-вісь Індуктивність	V/F SVC Встановіть індуктивність осі Q для синхронних двигунів із постійними магнітами.	До моделі (0.001 мГн ~6553.500 мГн)	STOP
F02.23 (0x0217)	Зворотна ЕРС	V/F SVC Встановіть проти-ЕРС для постійного синхронні двигуни з постійними магнітами. Підтримується лише динамічне автоналаштування.	До моделі (0V~1500V)	STOP
F02.24 (0x0218)	Кут енкодера	V/F SVC Встановіть кут монтажу енкодера для синхронного двигуна з постійними магнітами двигуни	До моделі (0.0°~360.0°)	RUN

F02.25 (0x0219)	Відносний опір статора статора	V/F SVC Встановіть питомий опір статора для синхронні двигуни з постійними магнітами.	До моделі (Контроль овані значення)	READ
F02.26 (0x021A)	Індуктивність D-осі на одиницю	V/F SVC Встановіть відносно значення індуктивності D-осі для двигуна з постійними магнітами синхронні двигуни.	До моделі (Контроль овані значення)	READ
F02.27 (0x021B)	Індуктивність Q-осі у відносних одиницях	V/F SVC Встановіть відносно значення індуктивності Q-осі для двигуна з постійними магнітами синхронні двигуни.	До моделі (Контроль овані значення)	READ
F02.28 (0x021C)	Коефіцієнт широтно-імпульсної модуляції	V/F SVC Встановіть коефіцієнт ширини імпульсу для синхронних двигунів з постійними магнітами.	До моделі (00.00~99.99)	STOP
F02.29 (0x021D)	F02.20~F02.22 Десяткова крапка	V/F SVC Встановіть десяткову крапку для трьох параметрів від F02.20 до F02.22.	0x0000 (0x0000~0x2222)	READ

F02.3x~F02.4x: Reserved F02.5x~F02.6x:

Motor Application

Код (Адреса)	Ім'я	Вміст	Типове (Діапазон)	Властивість
F02.50 (0x0232)	Опір статора автоналаштування РМ Пошук полюсної позиції	Зарезервовано V/F SVC Біт десятків: 0: Неприпустимо FVC 1: Налаштування 0: OFF лише без оновлення 1: ON > 1: Налаштування та оновлення 2: ON під час оновлення	0 (0000~3223)	STOP STOP
F02.51 (0x0233)	Коефіцієнт налаштування опору статора 1	V/F SVC Встановіть коефіцієнт	0 (0~1000)	RUN chastotnik.ua

		першого увімкнення живлення Сотні біт: V/F 0: OFF 1: ON 2: ON під час першого увімкнення живлення		
F02.61 (0x023D)	Пошук вихідного положення Струм	V/F SVC Встановіть значення пошукового струму полоса.	0.0% (0.0%~ 6553.5%)	STOP

2.7 F03: Векторне керування

F03.0x: ASR (Автоматичний регулятор швидкості)

Код (Адреса)	Ім'я	Вміст	Типов е (Діапаз он)	Властивіс ть
F03.00 (0x0300)	Рівень жорсткості	SVC Встановіть рівень жорсткості. Чим вищий рівень, тим краща жорсткість.	32 (1~128)	RUN
F03.01 (0x0301)	Жорсткість режиму	SVC Встановіть режим жорсткості ASR.	0x0000 (0x0000~ 0x1111)	RUN
F03.02 (0x0302)	Пропорційний коефіцієнт підсилення 1	SVC Встановіть ASR пропорційний коефіцієнт підсилення 1.	10.00 (0.01~ 100.00)	RUN
F03.03 (0x0303)	Інтегральни й час 1	SVC Встановіть ASR час інтегрування 1.	0.100s (0.000s~ 6.000s)	RUN
F03.04 (0x0304)	Час фільтрації 1	SVC Встановіть час фільтра ASR 1.	0.0ms (0.0ms~ 100.0ms)	RUN

F03.05 (0x0305)	Зсув частоти 1	SVC Встановіть ASR частоту зсуву 1	0.00Hz (0.00Hz~ Макс. частота)	RUN
F03.06 (0x0306)	Пропорційний коефіцієнт підсилення 2	SVC Встановіть ASR пропорційний коефіцієнт підсилення 2.	10.00 (0.01~ 100.00)	RUN
F03.07 (0x0307)	Інтегральний час 2	SVC Встановіть ASR час інтегрування 2.	0.100s (0.000s~ 6.000s)	RUN
F03.08 (0x0308)	Час фільтрації 2	SVC Встановіть час фільтра ASR 2.	0.0ms (0.0ms~ 100.0ms)	RUN
F03.09 (0x0309)	Зсув частоти 2	SVC Встановіть частоту зсуву ASR 2.	0.00Hz (0.00Hz~ Макс. частота)	RUN

F03.1x: ACR (Автоматичний регулятор струму) та обмеження моменту

Код (Адреса)	Ім'я	Вміст	Типове (Діапазон)	Властивість
F03.10 (0x030A)	D-вісь Пропорційний коефіцієнт підсилення	SVC Встановіть пропорційний коефіцієнт підсилення D-осі для контуру струму.	1.000 (0.001~ 4.000)	RUN
F03.11 (0x030B)	D-інтегральний коефіцієнт підсилення осі	SVC Встановіть інтегральний коефіцієнт підсилення D-осі для контуру струму.	1.000 (0.001~ 4.000)	RUN

Таблиця функцій

F03.12 (0x030C)	Q-вісь Пропорційний коєфіцієнт підсилення	SVC Встановіть пропорційний коєфіцієнт підсилення Q-осі для контуру струму.	1.000 (0.001~ 4.000)	RUN
F03.13 (0x030D)	Q-інтегральний коєфіцієнт підсилення осі	SVC Встановіть інтегральний коєфіцієнт підсилення Q-осі для контуру струму.	1.000 (0.001~ 4.000)	RUN
F03.15 (0x030F)	Межа моменту двигуна	SVC Встановіть обмеження моменту під час нормального двигуна приводу.	250.0% (0.0%~ 400.0%)	RUN
F03.16 (0x0310)	Генерація обмеження крутного моменту	SVC Встановіть обмеження моменту в режимі генерації потужності.	250.0% (0.0%~ 400.0%)	RUN
F03.17 (0x0311)	Межа моменту рекуперації	SVC Встановіть обмеження рекуперативного моменту на низькій швидкості.	0.0% (0.0%~ 400.0%)	RUN
F03.18 (0x0312)	Межа моменту рекуперації Частота	SVC Встановіть діапазон частот, обмежений крутним моментом на низькій швидкості.	6.00Hz (0.00Hz~ 30.00Hz)	RUN

F03.19 (0x0313)	Обмеження моменту	<p>SVC</p> <p>Біт одиниць: джерело обмеження моменту під час моторного режиму</p> <p>0: Клавіатура</p> <p>1: Потенціометр</p> <p>2: AI клема 3: Зарезервовано</p> <p>4: Зарезервовано</p> <p>5: PUL клема</p> <p>6: RS485 зв'язок (0x3014)</p> <p>7: Зарезервовано</p> <p>Десятибітовий: Джерело обмеження крутного моменту під час генерації</p> <p>0: Клавіатура</p> <p>1: Потенціометр</p> <p>2: AI клема 3: Зарезервовано</p> <p>4: Зарезервовано</p> <p>5: PUL клема</p> <p>6: RS485 зв'язок (0x3014)</p> <p>7: Зарезервовано</p> <p>Сотні: C00.06 відображає 0: Обмеження моменту під час моторного режиму</p> <p>1: Обмеження моменту під час генерації</p> <p>Тисячний розряд: Зарезервовано</p>	0x0000 (0x0000~ 0x0177)	RUN
--------------------	-------------------	--	-------------------------------	-----

F03.2x: Оптимізація крутного моменту

Код (Адреса)	Ім'я	Вміст	Типове (Діапазон)	Властивість
-----------------	------	-------	----------------------	-------------

Таблиця функцій

F03.20 (0x0314)	PM LF Перетягніть Струм	SVC Коли режим SVC для PM увімкнено, чим більший струм опору, тим чим більший вихідний крутний момент.	20.0% (0.0%~ 50.0%)	RUN
F03.21 (0x0315)	PM HF Перетягніть Струм	SVC Коли SVC режим привода PM увімкнено, чим більший струм навантаження, тим більший вихідний крутний момент.	10.0% (0.0%~ 50.0%)	RUN
F03.22 (0x0316)	PM Перетягніть Частоту	SVC Задане значення 100.0% відповідає F01.10 [Макс. частоті].	10.0% (0.0%~ 100.0%)	RUN
F03.23 (0x0317)	AM Компенсація ковзання	SVC Встановіть AM компенсацію ковзання.	100.0% (0.0%~ 250.0%)	RUN
F03.24 (0x0318)	Початковий пусковий момент	SVC Встановіть початковий пусковий момент.	0.0% (0.0%~ 250.0%)	RUN

F03.3x: Оптимізація потоку

Код (Адреса)	Ім'я	Вміст	Типов е (Діапаз он)	Властивіст ь
F03.30 (0x031E)	Ослаблення поля випереджальн е керування Коефіцієнт	SVC Встановіть коефіцієнт попереднього зв'язку в режимі керування з послабленням поля.	10.0% (0.0%~ 500.0%)	RUN
F03.31 (0x031F)	Коефіцієнт підсилення послаблення	SVC Встановіть коефіцієнт підсилення керування в режимі послаблення поля.	10.0% (0.0%~ 500.0%)	RUN

Таблиця функцій

	поля			
F03.32 (0x0320)	Межа струму послаблення поля	SVC Встановить обмеження струму в режимі керування послабленням поля.	60.0% (0.0%~250.0%)	RUN
F03.33 (0x0321)	Поле-послаблення Коефіцієнт нт напруги	SVC Встановить коефіцієнт напруги під час керування ослабленням поля.	97.0% (0.0%~120.0%)	RUN

F03.34 (0x0322)	Вихідна потужність обмеження	SVC Встановить обмеження вихідної потужності.	250.0% (0.0%~400.0%)	RUN
F03.35 (0x0323)	Коефіцієнт підсилення збудження	SVC Встановить коефіцієнт підсилення збудження.	100.0% (0.0%~500.0%)	RUN
F03.36 (0x0324)	Діапазон збудження	SVC Встановить діапазон збудження.	100.0% (0.0%~250.0%)	RUN
F03.37 (0x0325)	ECO Режим	SVC 0: OFF 1: ON	0 (0~1)	RUN
F03.38 (0x0326)	Мін. ECO Збудження	SVC Встановить нижню межу еко збудження.	50.0% (0.0%~80.0%)	RUN
F03.39 (0x0327)	ECO Час фільтрації	SVC Встановить час фільтрації еко роботи.	0.010s (0.000s~6.000s)	RUN

F03.4x~F03.5x: Керування моментом

Код (Адреса)	Ім'я	Вміст	Типове (Діапазон)	Властивість
F03.40	Режим момен	SVC 0: Обмеження моменту під час	0 (0~1)	RUN

Таблиця функцій

(0x0328)	ту	керування швидкістю 1: Обмеження швидкості під час керування моментом)		
F03.41 (0x0329)	Команда моменту	SVC Біт одиниць: Джерело А: 0: Клавіатура 1: Інтегрований клавіатура та потенціометр 2: АІ клема 3: Зарезервовано 4: Зарезеровано 5: PUL клема 6: RS485 7: Зарезеровано 8: Зарезеровано 9: Розрахунок натягу	Десятковий розряд: Джерело В: Такий самий як джерело А Сотні-розряд: комбінаційний метод 0: Джерело А 1: Джерело В 2: А + В 3: А - В 4: Мін. (А, В) 5: Макс. (А,	0000 (0000~0599)	RUN
F03.42 (0x032A)	Клавіатура Встановити крутий момент	SVC Встановіть крутий момент за допомогою клавіатури.		0.0% (0.0%~100.0%)	RUN
F03.43 (0x032B)	Нижня межа входу моменту	SVC Встановіть нижню межу вхідного моменту.		0.00% (0.00%~100.00%)	RUN

Таблиця функцій

	Обмеження			
F03.44 (0x032C)	Нижня межа відсоткового значення	SVC Встановіть нижню межу вхідного моменту у відсотках.	0.00% (-250.00%~300.00%)	RUN
F03.45 (0x032D)	Крутий момент вхід	SVC Встановіть верхню межу вхідного моменту.	100.00% (0.00%~100.00%)	RUN
F03.46 (0x032E)	Верхній Обмеження відсотків	SVC Встановіть верхню межу вхідного моменту у відсотках.	100.00% (-250.00%~300.00%)	RUN
F03.47 (0x032F)	Крутий момент Час фільтрації	SVC Встановіть діапазон частот, обмежений крутим моментом на низькій швидкості.	0.100s (0.000s~6.000s)	RUN

F03.52 (0x0334)	Команда моменту Верхня межа	SVC Встановіть верхню межу для команди моменту.	150.0% (0.0%~300.0%)	RUN
F03.53 (0x0335)	Команда моменту Нижня межа	SVC Встановіть нижню межу для команди моменту	0.0% (0.0%~300.0%)	RUN

Таблиця функцій

F03.54 (0x0336)	FWD Обмеження швидкості	SVC 0: F03.56; 1: Вбудована клавіатура та потенціометр×F03.5 2: AI× F03.56 3: Зарезервовано 4: Зарезервовано 5: PUL× F03.56 6: RS485 × F03.56 7: Зарезервовано 8: Зарезервовано	0 (0~8)	RUN
F03.55 (0x0337)	REV Обмеження швидкості	SVC 0: F03.57 1: Вбудована клавіатура та потенціометр×F03.5 2: AI× F03.57 3: Зарезервовано 4: Зарезервовано 5: PUL× F03.57 6: RS485 × F03.57 7: Зарезервовано 8: Зарезервовано	0 (0~8)	RUN
F03.56 (0x0338)	Макс. FWD Швидкість	SVC Встановить макс. обмеження швидкості прямого ходу в режимі керування моментом.	100.0% (0.0%~ 100.0%)	RUN
F03.57 (0x0339)	Макс. REV Швидкість	SVC Встановить макс. ліміт зворотної швидкості в режимі керування моментом.	100.0% (0.0%~ 100.0%)	RUN
F03.58 (0x033A)	Підсилення моменту Зсув Частота	SVC Встановить частоту зсуву підсилення моменту.	1.00Hz (0.00Hz~ 50.00Hz)	RUN

F03.59 (0x033B)	Коефіцієнт підсилення моменту	SVC Встановіть коефіцієнт підсилення моменту.	100.0% (0.0%~ 500.0%)	RUN
--------------------	-------------------------------	--	-----------------------------	-----

2.8 F04: V/F Керування

F04.0x: V/F Керування

Код (Адреса)	Ім'я	Вміст	Типове (Діапазон)	Властивість
F04.00 (0x0400)	V/F Крива	V/F Виберіть тип кривої V/F відповідно до різних характеристик навантаження. 0: Лінійна V/F крива 1~9: 1.1-1.9 криві потужності V/F відповідно 10: Квадратична V/F характеристика 11: Користувацька V/F крива	0 (0~11)	STOP
F04.01 (0x0401)	Підвищення моменту Boost	V/F 0.0%: Автоматичне підвищення крутного моменту 0,1% ~ 30,0%: Ручне підвищення крутного моменту	До моделі (0,0%~ 30.0%)	RUN
F04.02 (0x0402)	Підсилення моменту OFF Частота	V/F Встановіть діапазон підсилення крутного моменту. Підсилення крутного моменту буде вимкнено, коли вихідна частота перевищить це значення.	100.0% (0.0%~ 100.0%)	RUN
F04.03 (0x0403)	Компенсація ковзання n Коефіцієнт підсилення	V/F Встановіть коефіцієнт компенсації ковзання.	0.0% (0.0%~ 200.0%)	RUN
F04.04 (0x0404)	Компенсація ковзання Діапазон Range	V/F Встановіть діапазон компенсації ковзання.	100.0% (0.0%~ 300.0%)	RUN
F04.05	Час фільтра компенсації	V/F Введіть параметри з заводської	0.200s (0.000s~	RUN

(0x0405)	ковзання	таблички двигуна правильно для виконання налаштування параметрів для найкращого ефекту.	6.000s)	
F04.06 (0x0406)	Коефіцієнт підсилення антиосциляції	V/F Відрегулюйте це значення для пригнічення низькочастотний резонанс, але він не повинен бути занадто великим, інакше це спричинить нестабільність.	100.0% (0.0%~ 900.0%)	RUN

F04.07 (0x0407)	Фільтр антиосциляції і Час	V/F Встановіть час фільтра антиосциляції.	1.0s (0.0s~ 100.0s)	RUN
F04.08 (0x0408)	Вихід Напруга Відсоток	V/F Встановіть відсоток вихідної напруги.	100.0% (25.0%~ 120.0%)	STOP

F04.1x: Налаштована V/F-крива

Код (Адреса)	Ім'я	Вміст	За замовчуванням (Діапазон)	Властивість
F04.10 (0x040A)	V1 (Напруга, що визначається користувачем)	V/F Встановіть V1 (визначена користувачем напруга).	3.0% (0.0%~ 100.0%)	STOP
F04.11 (0x040B)	F1 (Визначена користувачем частота)	V/F Встановіть F1 (частоту, що визначається користувачем).	1.00Hz (0.00Hz~ Макс. частота)	STOP
F04.12	V2 (Напруга,	V/F Встановіть V2 (напруга, визначена	28.0% (0.0%~	STOP

Таблиця функцій

(0x040C)	що визначається користувачем)	користувачем).	100.0%)	
F04.13 (0x040D)	F2 (Визначена користувачем ч астога)	V/F Встановіть F2 (частоту, визначену користувачем).	10.00Hz (0.00Hz~ Макс. частота)	STOP
F04.14 (0x040E)	V3 (Напруга, що визначається користувачем)	V/F Встановіть V3 (напруга, що визначається користувачем).	55.0% (0.0%~ 100.0%)	STOP
F04.15 (0x040F)	F3 (Визначена користувачем ч астога)	V/F Встановіть F3 (частоту, визначену користувачем).	25.00Hz (0.00Hz~ Макс. частота)	STOP
F04.16 (0x0410)	V4 (Напруга, що визначається користувачем)	V/F Встановіть V4 (визначена користувачем напруга).	78.0% (0.0%~ 100.0%)	STOP
F04.17 (0x0411)	F4 (Визначена користувачем ч астога)	V/F Встановіть F4 (частоту, визначену користувачем).	37.50Hz (0.00Hz~ Макс. частота)	STOP

F04.18 (0x0412)	V5 (Напруга, що визначається користувачем).	V/F Встановіть V5 (визначена користувачем напруга).	100.0% (0.0%~100.0%)	STOP
F04.19 (0x0413)	F5 (Визначена користувачем частота В)	V/F Встановіть F5 (напруга, що визначається користувачем).	50.00Hz (0.00Hz~Макс. частота)	STOP

F04.2x: Reserved F04.3x: V/F**ECO Mode**

Код (Адреса)	Ім'я	Вміст	Типове (Діапазон)	Властивість
F04.30 (0x041E)	V/F ECO Режим	V/F 0: OFF 1: ON	0 (0~1)	STOP
F04.31 (0x041F)	Мін. частота	V/F Встановіть нижню межу частоти ECO режиму.	15.0Hz (0.0Hz~50.0Hz)	STOP
F04.32 (0x0420)	Мін. напруга	V/F Встановіть нижню межу напруги для ECO режиму.	50.0% (20.0%~100.0%)	STOP
F04.33 (0x0421)	Напруга зменшити швидкість	V/F Встановіть швидкість зниження напруги в ECO режимі.	0.010V/мс (0.010V/мс~0.200V/мс)	RUN

2.9 F05: Вхідна клемма**F05.0x: DI Клемма**

Код (Адреса)	Ім'я	Вміст	Типове	Властивість
-----------------	------	-------	--------	-------------

			(Діапазон)	ь
F05.00 (0x0500)	Функція X1	V/F SVC Перегляньте функції термінала X.	1 (0~95)	STOP
F05.01 (0x0501)	Функція X2	V/F SVC Перегляньте функції термінала X.	2 (0~95)	STOP
F05.02 (0x0502)	Функція X3	V/F SVC Перегляньте функції термінала X.	4 (0~95)	STOP

F05.03 (0x0503)	Функція X4	V/F SVC Перегляньте функції термінала X.	8 (0~95)	STOP
--------------------	------------	---	-------------	------

F05.1x: Затримка виявлення X1~X4

Код (Адреса)	Ім'я	Вміст	Типове (Діапазон)	Властивість
F05.10 (0x050A)	X1 ON Затримка	V/F SVC Час затримки для термінала X1 від OFF до ON.	0.010s (0.000s~ 6.000s)	RUN
F05.11 (0x050B)	X1 OFF Затримка	V/F SVC Час затримки для термінала X1 від ON до OFF.	0.010s (0.000s~ 6.000s)	RUN
F05.12 (0x050C)	X2 ON Затримка	V/F SVC Час затримки для термінала X2 від OFF до ON.	0.010s (0.000s~ 6.000s)	RUN
F05.13 (0x050D)	X2 OFF Затримка	V/F SVC Час затримки для термінала X2 від ON до OFF.	0.010s (0.000s~ 6.000s)	RUN
F05.14 (0x050E)	X3 ON Затримка	V/F SVC Час затримки для термінала X3 від OFF до ON.	0.010s (0.000s~ 6.000s)	RUN
F05.15 (0x050F)	X3 OFF Затримка	V/F SVC Час затримки для термінала X3 від ON до OFF.	0.010s (0.000s~ 6.000s)	RUN
F05.16 (0x0510)	X4 ON Затримка	V/F SVC Час затримки для термінала X4 від OFF до ON.	0.330s (0.000s~ 6.000s)	RUN

F05.17 (0x0511)	X4 OFF Затримка	V/F SVC Час затримки для терміналу X4 від ON до OFF.	0.330s (0.000s~ 6.000s)	RUN
--------------------	--------------------	---	-------------------------------	-----

F05.2x: DI Термінальний режим

Код (Адреса)	Ім'я	Вміст	Типов е (Діапаз он)	Власти віст ь
F05.20 (0x0514)	Термінал Режим керува ння	V/F SVC 0: Двопровідне 1 1: Двопровідний 2 2: Трипровідна 1 3: Трипровідне 2	0 (0~3)	STOP

F05.22 (0x0516)	X1~X4 Характерис тики клем	V/F SVC 0: ON при замиканні 1: ON при розмиканні Одиничний біт: X1 Десятковий розряд: X2 Сотні — біт: X3 Тисячі — біт: X4	0000 (0000~ 1111)	RUN
F05.25 (0x0519)	Термінал UP/DW	V/F SVC 0: Збереження при вимкненні живлення ON 1: Збереження при вимкненні живлення OFF 2: Можна змінювати під час роботи, очищено після вимкнення	0 (0~2)	STOP
F05.26 (0x051A)	Термінал UP/DW Частота ACC/DEC Оцінити	V/F SVC Встановить частоту ACC/DEC на терміналі UP/DW.	0.50Hz/c (0.01Hz/c~ 5 0.00 Гц/c)	RUN

F05.27 (0x051B)	Аварійна зупинка DEC. Час	V/F SVC Встановіть час сповільнення після того, як буде подано команду аварійної зупинки через клеми.	1.00s (0.01s~ 650.00s)	RUN
--------------------	---------------------------	--	------------------------------	-----

F05.3x: PULTerminal

Код (Адреса)	Ім'я	Вміст	За замовчуванням (Діапазон)	Властивість
F05.31 (0x051F)	Мін. частота	V/F SVC Встановіть мінімальну частоту, яку може приймати термінал PUL. Якщо задана частота нижча за це значення, Привод все одно виконуватиме обробку згідно з цим налаштуванням.	0.00kHz (0.00kHz~ 500.00kHz)	RUN
F05.32 (0x0520)	Мін. частота Відсоток	V/F SVC Встановіть відсоток мінімальної вхідної частоти для PUL терміналу.	0.00% (0.00%~ 100.00%)	RUN
F05.33 (0x0521)	Макс. частота	V/F SVC Встановіть макс. частоту, яка може бути прийнято терміналом PUL. Якщо задана частота перевищує це значення, Привод все одно виконуватиме обробку згідно з цим налаштуванням.	50.00kHz (0.00kHz~ 500.00kHz)	RUN

F05.34 (0x0522)	Макс. частота Відсоток	V/F SVC Встановіть відсоток від максимальної вхідної частоти для PUL терміналу.	100.00% (0.00%~ 100.00%)	RUN
F05.35 (0x0523)	Фільтр Час	V/F SVC Встановіть розмір фільтра, що застосовується до імпульсного сигналу для усунення перешкод для цього PUL клема.	0.100s (0.000s~ 9.000s)	RUN
F05.36 (0x0524)	PUL OFF Частота	V/F SVC Частоти нижче цього параметра більше не розпізнаються приводом і	0.010kHz (0.000kHz~ 1.000kHz)	RUN

		є оброблено як 0Hz.		
--	--	------------------------	--	--

F05.4x: AI Параметри

Код (Адреса)	Ім'я	Вміст		Типов е (Діапаз он)	Власти віст ь
F05.40 (0x0528)	Вибір типу сигналу	V/F SVC 0: DIP перемикач 1: Зарезервовано		0 (0~1)	RUN
F05.41 (0x0529)	Тип сигналу	V/F SVC 0: Напруга 0V~10V 1: Струм 0mA~20mA		0 (0~1)	RUN
F05.43 (0x052B)	Крива	V/F SVC 0: Пряма лінія (за замовчуванн ям) 1: Крива 1 2: Крива 2	Біт одиниць: AI Десятковий розряд: Зарезервовано Сотковий розряд: Зарезервовано Тисячний розряд: Зарезервовано	0000 (0000~ 2222)	RUN

F05.5x: AI Лінійні параметри

Код (Адреса)	Ім'я	Вміст		Типов е (Діапаз он)	Власти віст ь
F05.50 (0x0532)	Нижня межа	V/F SVC Визначте нижню межу сигналу отримано через термінал. Якщо напруга, що подається, нижча за це значення, привод все одно буде обробити згідно з цим налаштуванням.		0.0% (0.0%~ 100.0%)	RUN

F05.51 (0x0533)	Нижня межа відсоткового значення	V/F SVC Встановить відсоток заданого значення.	0.00% (-100.00%~100.00%)	RUN
F05.52 (0x0534)	Верхня межа	V/F SVC Визначте верхню межу сигналу, що отримується через термінал. Якщо подана напруга перевищує це значення, привод все одно обробити згідно з цим налаштуванням.	100.0% (0.0%~100.0%)	RUN
F05.53 (0x0535)	Верхня межа відсотків	V/F SVC Встановить відсоток заданого значення.	100.00% (0.00%~100.00%)	RUN
F05.54 (0x0536)	Фільтр Час	V/F SVC Визначте розмір фільтра, що застосовується до аналогового сигналу для усунення перешкод на клемі AI.	0.100s (0.000s~6.000s)	RUN

F05.6х: AI Крива 1

Код (Адреса)	Ім'я	Вміст	Типове (Діапазон)	Властивість
F05.60 (0x053C)	Нижня межа	V/F SVC Встановить нижню межу для кривої 1.	0.0% (0.0%~100.0%)	RUN
F05.61 (0x053D)	Нижня межа відсоткового значення	V/F SVC Встановить відсоток заданого значення.	0.00% (-100.00%~100.00%)	RUN
F05.62 (0x053E)	Точка перегину 1 Вхідна напруга	V/F SVC Встановить вхідну напругу точки перегину 1 для кривої 1.	30.0% (0.0%~100.0%)	RUN
F05.63	Точка	V/F SVC	30.00% (-100.00%~	RUN

Таблиця функцій

(0x053F)	перегину 1 Відсоток	Встановіть відсоток заданого значення.	100.00%)	
F05.64 (0x0540)	Точка перегину 2 Вхідна напруга	V/F SVC Встановіть вхідну напругу точки перегину 2 для кривої 1.	60.0% (0.0%~ 100.0%)	RUN
F05.65 (0x0541)	Точка перегину 2 Відсоток	V/F SVC Встановіть відсоток від заданого значення.	60.00% (-100.00%~ 100.00%)	RUN
F05.66 (0x0542)	Верхня межа	V/F SVC Встановіть верхню межу для кривої 1.	100.0% (0.0%~ 100.0%)	RUN
F05.67 (0x0543)	Верхня межа відсотків	V/F SVC Встановіть відсоток заданого значення.	100.00% (-100.00%~ 100.00%)	RUN

F05.7х: AI Крива 2

Код (Адреса)	Ім'я	Вміст	Типов е (Діапаз он)	Власти вість
F05.70 (0x0546)	Нижня межа	V/F SVC Встановіть нижню межу для кривої 2.	0.0% (0.0%~ 100.0%)	RUN
F05.71 (0x0547)	Нижня межа відсоткового значення	V/F SVC Встановіть відсоток заданого значення.	0.00% (-100.00%~ 100.00%)	RUN
F05.72 (0x0548)	Точка перегину 1 Вхідна напруга	V/F SVC Встановіть вхідну напругу точки перегину 1 для кривої 2.	30.0% (0.0%~ 100.0%)	RUN
F05.73 (0x0549)	Точка перегину 1 Відсоток	V/F SVC Встановіть відсоток заданого значення.	30.00% (-100.00%~ 100.00%)	RUN
F05.74	Точка	V/F SVC Встановіть вхідну напругу точки	60.0% (0.0%~	RUN

(0x054A)	перегину 2 Вхідна напруга	перегину 2 для кривої 2.	100.0%)	
F05.75 (0x054B)	Точка перегину 2 Відсоток	V/F SVC Встановіть відсоток заданого значення.	60.00% (-100.00%~ 100.00%)	RUN
F05.76 (0x054C)	Верхня межа	V/F SVC Встановіть верхню межу для кривої 2.	100.0% (0.0%~ 100.0%)	RUN
F05.77 (0x054D)	Верхня межа відсотків	V/F SVC Встановіть відсоток заданого значення.	100.00% (-100.00%~ 100.00%)	RUN

F05.8x: AI як DI клема

Код (Адреса)	Ім'я	Вміст		Типов е (Діапаз он)	Власти віст ь
F05.80 (0x0550)	AI як DI Термінал	V/F SVC 0: ON на низькому рівні 1: OFF на високому рівні Однобітний: AI	Десят-біт: Зарезервова но Сотні- біт: Зарезервова но Тисячі-біт: Зарезервовано	0000 (0000~ 1111)	RUN

F05.81 (0x0551)	AI Функція (як Термінал X)	V/F SVC Див. функцію терміналу X.		0 (0~95)	RUN
F05.82 (0x0552)	Високий рівень	V/F SVC Будь-яке значення понад це налаштування вважається високим рівнем.		70.00% (0.00%~ 100.00%)	RUN
F05.83 (0x0553)	Низький рівень	V/F SVC Будь-яке значення нижче цього налаштування вважається		30.00% (0.00%~ 100.00%)	RUN

	низьким рівнем.		
--	-----------------	--	--

2.10 F06: Вихідна клема

F06.0x: АО (Аналоговий вихід)

Код (Адреса)	Ім'я	Вміст	Типове (Діапазон)	Властивість
F06.00 (0x0600)	Режим	V/F SVC 0: 0V~10V 1: 4.00mA~ 20.00mA	2: 0.00mA~ 20.00mA 3: FM високошвидкісний імпульс Примітка: PUL вихід підтримується для 7.5kW до 22kW.	0 (0~3) RUN
F06.01 (0x0601)	Вміст	V/F SVC 0: Цільова частота 1: Вихідна частота 2: Вихідний струм 3: Вхідна напруга 4: Вихідна напруга 5: Механічна швидкість 6: Цільовий крутний момент 7: Вихідний момент 8: PID ціль	10: Вихідна потужність 11: Напруга шини 12: AI значення 13: Зарезервовано 14: Зарезервовано 15: PUL вхід 16: Модуль температура 1 17: Модуль температура 2 18: RS485 19: Віртуальний термінал vY1	0 (0~19) RUN
F06.02 (0x0602)	Коефіцієнт підсилення	V/F SVC Встановіть значення підсилення аналогового виходу.	100.0% (0.0%~ 300.0%)	RUN

F06.003 (0x0603)	Зміщення	V/F SVC Встановить зміщення аналогового виходу. Використовується для відрегулюйте нульову точку термінального виходу.	0.0% (-10.0%~10.0%)	RUN
F06.04 (0x0604)	Фільтр Час	V/F SVC Визначте розмір фільтра, що застосовується до аналогового сигналу для усунення перешкод для клема АО.	0.010s (0.000s~6.000s)	RUN
F06.05 (0x0605)	АО як FM Нижня межа	V/F SVC Встановить АО як нижню межу FM частоти.	0.20kHz (0.00kHz~10.00 kHz)	RUN
F06.06 (0x0606)	АО як FM Верхня межа	V/F SVC Встановить АО як верхню межу FM частоти.	50.00kHz (0.00kHz~10.00 kHz)	RUN

F06.1x: Зарезервовано**F06.2x~ F06.2x: DO та RO**

Код (Адреса)	Ім'я	Вміст		Типове (Діапазон)	Властивість
F06.20 (0x0614)	Полярність клем	V/F SVC 0: Позитивний 1: Від'ємне Одиничний біт: Термінал Y	Десятковий розряд: RO клема 1 Сотковий розряд: Зарезервовано Тисячний розряд: Зарезервовано	0000 (0000~1111)	RUN
F06.21 (0x0615)	Вихідна клема Y	V/F SVC Див. функцію терміналу Y.		1 (0~63)	RUN

Таблиця функцій

F06.22 (0x0616)	RO 1 (ТА-ТВ-ТС)	V/F SVC Див. функцію терміналу Y.	4 (0~63)	RUN
F06.25 (0x0619)	Y ON Затримка	V/F SVC Встановіть час затримки, коли Y вмикається ON.	0.010s (0.000s~ 60.000s)	RUN
F06.26 (0x061A)	Реле 1 ON Затримка	V/F SVC Встановіть час затримки, коли реле 1 вмикається ON.	0.010s (0.000s~ 60.000s)	RUN

F06.29 (0x061D)	Y OFF Затримка	V/F SVC Встановіть час затримки, коли Y вимкнено.	0.010s (0.000s~ 60.000s)	RUN
F06.30 (0x061E)	Реле 1 OFF Затримка	V/F SVC Встановіть час затримки, коли реле 1 вимикається.	0.010s (0.000s~ 60.000s)	RUN

F06.4х: Виявлення частоти

Код (Адреса)	Ім'я	Вміст	За замовчу ванням (Діапазон)	Належн ий дякую
F06.40 (0x0628)	Частота Рівень 1	V/F SVC Встановіть рівень виявлення частоти 1.	2.00Hz (0.00Hz~ Макс. частота)	RUN
F06.41 (0x0629)	Діапазон частоти 1	V/F SVC Встановіть діапазон виявлення частоти 1.	1.00Hz (0.00Hz~ Макс.	RUN
F06.42 (0x062A)	Частота Рівень 2	V/F SVC Встановіть рівень виявлення частоти 2.	2.00Hz (0.00Hz~ Макс. частота)	RUN
F06.43 (0x062B)	Діапазон частоти 2	V/F SVC Встановіть діапазон виявлення частоти 2.	1.00Hz (0.00Hz~ Макс. частота)	RUN

F06.44 (0x062C)	Діапазон досягнення частоти	V/F SVC Встановіть діапазон виявлення цільової частоти.	2.00Hz (0.00Hz~ Макс. частота)	RUN
--------------------	-----------------------------	--	---	-----

F06.5x: Моніторинг компаратора

Код (Адреса)	Ім'я	Вміст	Типове (Діапазон)	Властивість
F06.50 (0x0632)	CP 1 Елемент	V/F SVC Розряди одиниць та десятків: встановіть 00~63 для ууу у параметрі моніторингу Схх.уу Сотні та тисячі: Встановіть 00~07 до хх у параметрі моніторингу Схх.уу	0001 (0000~ 0763)	RUN

F06.51 (0x0633)	CP 1 Верхній Обмеження	V/F SVC Встановіть верхню межу компаратора 1.	(до до F06.50)	RUN
F06.52 (0x0634)	CP 1 Нижнє обмеження	V/F SVC Встановіть нижню межу компаратора 1.	(до F06.50)	RUN
F06.53 (0x0635)	CP 1 Зміщення	V/F SVC Встановіть зміщення компаратора 1.	(до до F06.50)	RUN
F06.54 (0x0636)	CP 1 Режим	V/F SVC 0: Продовжити роботу (DO лише через клему) 1: Повідомлення про аварію та вільний зупин 2: Повідомлення про попередження та продовження роботи 3: Примусова зупинка	0 (0~3)	RUN
F06.55 (0x0637)	CP 2 Елемент	V/F SVC Розряди одиниць та десятків: встановіть 00~63 для ууу у параметрі моніторингу Схх.уу Сотні та тисячі: Встановіть 00~07	0002 (0000~ 0763)	RUN

Таблиця функцій

		до xx у параметрі моніторингу Cxx.yy		
F06.56 (0x0638)	CP 2 Верхній Обмеження	V/F SVC Встановіть верхню межу компаратора 2.	(до до F06.55)	RUN
F06.57 (0x0639)	CP 2 Нижній ліміт	V/F SVC Встановіть нижню межу компаратора 2.	(до F06.55)	RUN
F06.58 (0x063A)	CP 2 Зміщення	V/F SVC Встановіть зміщення компаратора 2.	(до F06.55)	RUN
F06.59 (0x063B)	CP 2 Режим	V/F SVC 0: Продовжити роботу (DO лише через клему) 1: Повідомити про аварію та виконати зупинку вибігом2: Повідомити про Попередження та продовжити роботу 3: Примусова зупинка	0 (0~3)	RUN

F06.6x~ F06.7x: Віртуальний I/O термінал

Код (Адреса)	Ім'я	Вміст		Типов е (Діапаз он)	Власт ивіс ть
F06.60 (0x063C) ~ F06.63 (0x063F)	vX1~ vX4 Функція клем	V/F SVC Перегляньте функції терміналу X.		0 (0~95)	STOP
F06.64 (0x0640)	Стан vX Джерело	V/F SVC 0: Внутрішній підключення з vYn термінал 1: Фізичний з'єднання з Xn термінал 2: Код функції	Одиниці-біт: vX1 Десят-біт: vX2 Сотні-біт: vX3 Тисячі-біт: vX4	0000 (0000~ 2222)	RUN

Таблиця функцій

F06.65 (0x0641)	Стан vX з Funcode	V/F SVC 0: OFF 1: ON Одиничний біт: vX1	Десятковий розряд: vX2 Сотковий розряд: vX3 Тисячний розряд: vX4	0000 (0000~ 111)	RUN
F06.66 (0x0642) ~ F06.69 (0x0645)	vY1~ vY4 Функція	V/F SVC Див. функцію терміналу Y.		0 (0~63)	RUN
F06.70 (0x0646) ~ F06.73 (0x0649)	vY1~ vY4 ON Затримка	V/F SVC Встановіть час затримки від OFF до ON для vY1~ vY4.		0.010s (0.000s~ 60.000s)	RUN
F06.74 (0x064A) ~ F06.77 (0x064D)	vY1~ vY4 OFF Затримка	V/F SVC Встановіть час затримки від ON до OFF для vY1~ vY4.		0.010s (0.000s~ 60.000s)	RUN

2.11 F07: Керування роботою

F07.0x: Пуск керування

Код (Адреса)	Ім'я	Вміст	Типове (Діапазон)	Властивість
F07.00 (0x0700)	Запуск режиму	V/F SVC 0: Пуск із початкової частоти 1: Початок з DC гальмування, а потім на початковій частоті 2: Запуск з відстеженням швидкості та напрямку ідентифікації Примітка: моделі T/S2 не підтримують fly відстежувати	0 (0~2)	STOP
F07.01 (0x0701)	Час пуску збудження	V/F SVC Тільки асинхронні двигуни в SVC підтримують попереднє збудження. Примітка: моделі T/S2 не підтримують це параметр	0.00s (0.00s~60.00s)	STOP
F07.02 (0x0702)	Пускова частота	V/F SVC Залишатися у стані очікування замість запуску, коли задана частота нижча за це значення.	0.50Hz (0.00Hz~Верхня межа частоти з клавіатури)	STOP
F07.03 (0x0703)	Термінал Захист	V/F SVC 0: OFF 1: ON Розряд одиниць: ON коли клеми під аномальний вихід Десятковий розряд: ON під час роботи клем поштовхового режиму при аварійному виході Сотні: ON під час команди джерело перемкнено на клеми	0111 (0000~1111)	STOP

Таблиця функцій

		Тисячний розряд: Зарезервовано Примітка: Захист клем увімкнено за замовчуванням під час вільного зупину, аварійний Команда STOP або команда примусової зупинки є дійсними.			
F07.05 (0x0705)	Напрямок роботи	V/F SVC Одиниці-біт: Експлуатація Напрямок 0: Зберегти напрямок 1: Реверс напрямок Десят-біт: Напрямок роботи вимкнено 0: FWD та REV команди є обидва дозволені	1: Тільки FWD команда дозволена 2: Тільки REV команда дозволена Сотні-біт: Частотно-залежний керування напрямком 0: ON 1: OFF Тисячі-біт: Зарезервовано	0000 (0000~1121)	STOP
		Примітка: Це значення не буде скинуто під час ініціалізація; а значення одиничного біта буде не змінюється після параметра завантажити			
F07.06 (0x0706)	Живлення-OFF Перезапуск	V/F SVC 0: Неприпустимо 1: Запуск з режиму підхоплення двигуна, що обертається 2: Запуск як налаштування режиму пуску		0 (0~2)	STOP
F07.07 (0x0707)	Живлення-OFF Очікування я перезапуск	V/F SVC Встановить час очікування для перезапуску після збою живлення.		0.50s (0.00s~60.00s)	STOP

	ку Час			
--	-----------	--	--	--

F07.1x: Керування зупинкою

Код (Адреса)	Ім'я	Вміст	Типов е (Діапаз он)	Власти вість
F07.10 (0x070A)	STOP Режим	V/F SVC 0: Зупинка з уповільненням 1: Вільна зупинка	0 (0~1)	RUN
F07.11 (0x070B)	Зупинка частоти	V/F SVC У режимі зупинки з уповільненням привід зупиниться, якщо вихідна частота буде нижчою за це значення.	0.50Hz (0.00Hz~ Верхня межа частоти)	RUN
F07.12 (0x070C)	Час перезапуску Min Час	V/F SVC Встановить час очікування для перезапуску після паузи в роботі.	0.000s (0.000s~ 60.000s)	STOP

F07.15 (0x070F)	Нижче нижньої межі частоти режим	V/F SVC 0: Робота за частотною командою 1: Вільний зупин та пауза 2: Робота на нижній граничній частоті 3: Робота на нульовій швидкості	2 (0~3)	RUN
F07.16 (0x0710)	Нульова частота оберталь ного моменту	V/F SVC Встановить струм моменту під час нульова частота роботи, 100.0% від номінального струму привода.	60.0% (0.0%~ 150.0%)	RUN
F07.17 (0x0711)	Нульова частота оберталь ного моменту Час	V/F SVC Встановить час утримання для роботи на нульовій частоті operation.	0.0s (0.0s~ 6000.0s)	RUN
	FED/REV	V/F SVC	0.0s	

Таблиця функцій

F07.18 (0x0712)	Час нечутлив ості	Встановіть час утримання нульової частоти під час перемикання FWD/REV.	(0.0s~ 120.0s)	STOP
--------------------	-------------------------	--	-------------------	------

F07.2x: DC Гальмо та напрямна колія

Код (Адреса)	Ім'я	Вміст	Типов е (Діапаз он)	Власти віст ь
F07.20 (0x0714)	Пуск DC Струм гальмування	V/F SVC 100,0% від номінального струму двигуна, це верхня межа струму гальмування — це номінальний струм привода.	60.0% (0.0%~ 150.0%)	STOP
F07.21 (0x0715)	Пуск DC Гальмо Утримання Час	V/F SVC Встановіть DC час гальмування перед запуском.	0.0s (0.0s~ 60.0s)	STOP
F07.22 (0x0716)	STOP DC Гальму вання Частота	V/F SVC Встановіть DC частоту початку гальмування.	1.00Hz (0.00Hz~ 50.00Hz)	STOP
F07.23 (0x0717)	DC Струм гальму вання Струм	V/F SVC Еталоном є номінальний струм двигуна, і він обмежений номінальним струмом привода.	60.0% (0.0%~ 150.0%)	STOP
F07.24 (0x0718)	STOP DC Гальмування Утримання Час	V/F SVC Встановіть DC час гальмування під час зупинки.	0.0s (0.0s~ 60.0s)	STOP

		V/F SVC Одиничний розряд: Режим пошуку	1: ON Сотні-біт:		
--	--	---	---------------------	--	--

F07.25 (0x0719)	Політ Трек	0: Пошук від макс. частоти 1: Пошук від частоти зупинки Десятковий розряд: Зворотний пошук 0: OFF	Пошук джерела 0: Програмне забезпечення 1: Апаратне забезпечення Тисячний розряд: Зарезервовано	0000 (0000~1111)	STOP
F07.26 (0x071A)	Відстеження польоту Час	V/F SVC Встановіть час польоту за траєкторією.		0.50s (0.00s~60.00s)	STOP
F07.27 (0x071B)	Відстеження польоту Затримка	V/F SVC Встановіть затримку зупинки приводу під час руху за інерцією.		1.00s (0.00s~60.00s)	STOP
F07.28 (0x071C)	Відстеження польоту Струм	V/F SVC Встановіть струм відстеження швидкості обертання.		120.0% (0.0%~400.0%)	STOP

F07.3x: Поштовховий режим

Код (Адреса)	Ім'я	Вміст	Типове (Діапазон)	Властивість
F07.30 (0x071E)	Частота поштовхового режиму	V/F SVC Встановіть частоту поштовхового режиму.	5.00Hz (0.00Hz~Макс. частота)	RUN
F07.31 (0x071F)	Час ACC	V/F SVC Встановіть час прискорення для режиму	10.00s (0.00s~650.00s)	RUN

	поштово-хового режиму	поштово-хового керування.		
F07.32 (0x0720)	Час DEC поштово-хового режиму	V/F SVC Встановить час сповільнення для режиму поштово-хового переміщення.	10.00s (0.00s~650.00s)	RUN
F07.33 (0x0721)	S-крива Пошто-вх	V/F SVC 0: OFF 1: ON	1 (0~1)	RUN
F07.34 (0x0722)	Режим зупинки і поштово-хового ходу	V/F SVC 0: Те саме, що й режим у F07.10 1: Тільки зупинка з уповільненням	0 (0~1)	RUN

F07.4х: Частота утримання та стрибка під час пуску/зупину

Код (Адреса)	Ім'я	Вміст	Типове (Діапазон)	Властивість
F07.40 (0x0728)	Пуск Утримання Частота	V/F SVC Він вищий за початкову частоту і нижчий за верхню граничну частоту, встановлену з клавіатури.	0.50Hz (0.00Hz~Верхня межа частоти з клавіатури)	STOP
F07.41 (0x0729)	Час утримання початкової частоти	V/F SVC Задане значення має бути більшим за те початкова частота, і якщо вона нижча, запуск на початковій частоті.	0.00s (0.00s~60.00s)	STOP
		V/F SVC	0.50Hz (0.00Hz~Be)	

Таблиця функцій

F07.42 (0x072A)	STOP Утримання частоти	Встановить частоту утримання при зупинці.	рхня межа частоти з клавіатури)	STOP
F07.43 (0x072B)	Зупинка утримання частоти часу	V/F SVC Недійсне під час термінального DC гальмування та поштовхового режиму. Коли гальмування DC зупинки активне, воно недейсне, якщо частота утримання зупинки нижча за частоту DC гальмування зупинки. Коли неактивне, воно є недейсним, якщо частота утримання зупинки є нижчою за гальмування DC зупинки частота	0.00s (0.00s~60.00s)	STOP
F07.44 (0x072C)	Частота стрибка 1	V/F SVC Встановить частоту стрибка 1.	0.00Hz (0.00Hz~Макс. частота)	RUN
F07.45 (0x072D)	Діапазон частот стрибка	V/F SVC Встановить діапазон частоти стрибка.	0.00Hz (0.00Hz~Макс. частота)	RUN
F07.46 (0x072E)	Частота стрибка 2	V/F SVC Встановить частоту стрибка 2.	0.00Hz (0.00Hz~Макс. частота)	RUN
F07.47 (0x072F)	Діапазон частот стрибка	V/F SVC Встановить діапазон частоти стрибка.	0.00Hz (0.00Hz~Макс. частота)	RUN

2.12 F08: Допоміжне керування

F08.0x: Підрахунок та відлік часу

Код (Адреса)	Ім'я	Вміст	За замовчуванням	Властивість
--------------	------	-------	------------------	-------------

				(Діапазон)	
F08.00 (0x0800)	Лічильник Джерело	V/F SVC 0: Загальна X клемма	1: PUL клемма 2: Зарезервовано	0 (0~2)	RUN
F08.01 (0x0801)	Лічильник поділу	V/F SVC Встановіть поділ підрахунку для входу.		0 (0~6000)	RUN
F08.02 (0x0802)	Макс. рахунок	V/F SVC Встановіть макс. значення для лічильного контуру.		1000 (0~65000)	RUN
F08.03 (0x0803)	Лічильник Ціль	V/F SVC Встановіть цільове значення для лічильної схеми.		500 (0~65000)	RUN
F08.05 (0x0805)	Довжина	V/F SVC Збільште довжину до виходу, при цьому скиньте коли один термінал довжини буде досягнуто.		1000m (0m~ 65535m)	STOP
F08.06 (0x0806)	Фактична довжина	V/F SVC Без збереження при вимкненні живлення.		0m (0m ~ 65535m)	STOP
F08.07 (0x0807)	Таймер одиниці	V/F SVC 0: Секунда (с)	1: Хвилина (хв) 2: Година (год)	0 (0~2)	STOP
F08.08 (0x0808)	Таймер Ціль	V/F SVC Встановіть цільове значення для таймінгу.		0 (0~65000)	STOP

F08.1x~F08.2x: Зарезервовано

F08.3x: Керування частотою коливань

Код (Адреса)	Ім'я	Вміст	Типове (Діапазон)	Властивість
F08.30 (0x081E)	Хитання- частоти Частот	V/F SVC 0: OFF 1: ON	0 (0~1)	STOP

Таблиця функцій

	не керування				
F08.31 (0x081F)	Режим	V/F SVC Біт одиниць: Метод пуску 0: Авто 1: Ручне керування через термінал Десятковий розряд: Діапазон частоти хитання 0: Центр частотно-керований	1: Макс. частотна Сотні: Задана частота 0: Вимкнено 1: Увімкнено Тисячний розряд: Зарезервовано	0000 (0000~0111)	STOP
F08.32 (0x0820)	Попередньо встановлена частота	V/F SVC Встановить задану частоту коливань.		0.00Hz (0.00Hz~Макс. частота)	STOP
F08.33 (0x0821)	Попередньо встановлений час	V/F SVC Встановить час очікування заданої частоти коливань time.		0.0s (0.0s~3600.0s)	STOP
F08.34 (0x0822)	Діапазон	V/F SVC Встановить значення діапазону частоти коливань.		10.0% (0.0%~50.0%)	STOP
F08.35 (0x0823)	Діапазон стриб	V/F SVC Встановить діапазон стрибка частоти коливань.		10.0% (0.0%~50.0%)	STOP

Таблиця функцій

	ка			
F08.36 (0x0824)	ACC Час	V/F SVC Встановіть час ACC для керування хитною частотою.	5.00s (0.00s~ 650.00s)	STOP
F08.37 (0x0825)	DEC Час	V/F SVC Встановіть час DEC для керування частотою хитання.	5.00s (0.00s~ 650.00s)	STOP

2.13 F09: Допоміжне керування 2

F09.0x: Технічне обслуговування

Код (Адреса)	Ім'я	Вміст	Типов е (Діапаз он)	Властивіс ть
F09.02 (0x0902)	Технічне обслуговува ння Попереджен ня	V/F SVC Біт одиниць: Вентилятор охолодження 0: OFF 1: ON Десятичний розряд: Головне реле 0: OFF 1: ON Сотні-біт: Зарезервовано Тисячі- біт: Зарезервовано	0x0000 (0x0000~ 0x1111)	RUN
F09.03 (0x0903)	Технічне обслуговува ння вентилятора	V/F SVC Встановіть значення 0 при заміні на новий вентилятор, через годину.	0 (0~ 65535)	STOP
F09.04 (0x0904)	Головне реле Технічне обслуговува ння	V/F SVC Встановіть значення 0.0% при заміні головного реле	0.0% (0.0% ~ 150.0%)	STOP

2.14 F10: Параметри захисту

F10.0x: Захист за струмом

Код (Адреса)	Ім'я	Вміст	Типов е (Діапаз он)	Властивіс ть
-----------------	------	-------	------------------------------	-----------------

Таблиця функцій

F10.00 (0x0A00)	Функція ОС Anti-	V/F SVC Встановить автообмеження нижче заданої точки придушення переструму для запобігання несправностям, викликаним надмірним струмом. 0: Придушення ON 1: Придушення ON під час розгону та гальмування і OFF під час сталої швидкості	0 (0~1)	RUN
F10.01 (0x0A01)	Анти-О Сструм	V/F SVC Встановить рівень обмеження струму навантаження, 100% від номінального струму двигуна.	160.0% (0.0%~300.0%)	RUN
F10.02 (0x0A02)	Анти-О Спідсилення	V/F SVC Встановить ефект реакції на придушення перевантаження по струму.	100.0% (0.0%~500.0%)	RUN
F10.03 (0x0A03)	Поточний захист 1	V/F SVC Увімкнення/вимкнення захисту за струмом. Розряд одиниць: CBC 0: OFF 1: ON Десятибітний: Захист від перешкод для ОС захисту 0: Нормальний 1: придушення завад L1 2: придушення завад L2 Сотні біт: Захист від перешкод для SC захисту 0: Нормальний 1: придушення завад L1 2: придушення завад L2 Тисячний розряд: скидання помилки SC/OC/OU затримка 0: OFF; 1: ON	0001 (0000~F221)	STOP

F10.04 (0x0A04)	Поточний захист 2	V/F SVC Одиничний біт: захист від суми струмів трифазної мережі 0: OFF 1: ON Десятий біт: виявлення дисбалансу трифазного струму, звіт E. oLF4. 0: OFF 1: ON	0001 (0000~ 0011)	STOP
F10.05 (0x0A05)	Поточний поріг дисбалансу	V/F SVC Порівняйте відношення найбільшої фази до найменшої фази трифазного струму з встановленим значенням тут, щоб перевірити, чи є він струмом незбалансованість	160% (0%~ 500%)	STOP
F10.06 (0x0A06)	Струм Дисбаланс Час	V/F SVC Збільште цей параметр за умов високої флуктуації струму.	2.0 (0.0~60.0)	STOP

F10.1x: Захист від перенапруги

Код (Адреса)	Ім'я	Вміст	Типове (Діапазон)	Властивість
F10.11 (0x0A0B)	Анти-OU шина захист	V/F SVC Якщо напруга шини вища за точку анти-OU, прискорення та сповільнення будуть уповільнені або скасовані для запобігання помилкам перенапруги. Одиничний розряд: Анти-OU 0: OFF 1: ON Десятий біт: Перезбудження 0: OFF 1: ON під час уповільнення 2: ON під час роботи	0011 (0000~ 0021)	STOP

Таблиця функцій

F10.12 (0x0A0C)	Анти- О УТочка шини	V/F SVC Встановить значення напруги шини для активації функції анти-OU. Примітка: Точка перенапруги T3: 820V (750V~840V) Точка перенапруги S2: 400V (360V~410V)	T3: 750V S2: 370V (T3: 650V~800V S2: 340V~380V) Одночасно обмежено точками перенапруги.	STOP
F10.13 (0x0A0D)	Анти- О Ушино провід Коефіцієнт підсилення	V/F SVC Встановить ефект реакції анти-OU функції.	100.0% (0.0%~ 500.0%)	RUN
F10.14 (0x0A0E)	Динаміч не гальму вання	V/F SVC Увімкніть або вимкніть динамічне гальмування. 0: OFF 1: ON, з вимкненою функцією анти-OU 2: ON, з увімкненою функцією анти-OU ON	2 (0~2)	RUN
F10.15 (0x0A0F)	Динаміч на напруга гальму вання	V/F SVC Встановить напругу динамічного гальмування для запуску, коли напруга шини вища за це значення. Примітка: Точка перенапруги T3: 820V (750V~840V) Точка перенапруги S2: 400V (360V~410V)	T3: 740V S2: 360V (T3: 650V~800V S2: 350V~390V) Одночасно обмежено точками перенапруги.	RUN
F10.16 (0x0A10)	Анти- LU Функці я	V/F SVC Автоматично коригуйте робочу частоту, коли напруга шини нижча за точку анти-LU, щоб запобігти помилці зниженої напруги 0: OFF 1: ON	0 (0~1)	STOP

Таблиця функцій

F10.17 (0x0A11)	Анти- L Унапру га	V/F SVC Встановіть значення напруги шини для активації функції anti-LU. Примітка: Точка перенапруги T3: 820V (750V~840V) Точка перенапруги S2: 400V (360V~410V)	T3: 430V S2: 240V (T3: 350V~450V S2: 180V~260V) Одночасно обмежено точками перенапруги.	STOP
F10.18 (0x0A12)	Анти- L Упідси лення	V/F SVC Встановіть ефект реакції анти-LU функції.	100.0% (0.0%~ 500.0%)	RUN
F10.19 (0x0A13)	LU Захист напруги	V/F SVC Встановіть нижню межу допустимої напруги шини, повідомляйте про знижену напругу як несправність при значенні нижче цього. Примітка: Точка перенапруги T3: 820V (750V~840V) Точка перенапруги S2: 400V (360V~410V)	T3: 320V S2: 190V (T3: 300V~400V S2: 160V~240V) Одночасно обмежено точками перенапруги.	STOP

F10.2x: Допоміжний захист

Код (Адреса)	Ім'я	Вміст	Типов е (Діапаз он)	Власт ивіс ть
F10.20 (0x0A14)	I/O Захист від втрати фази	V/F SVC Увімкніть або вимкніть I/O функцію захисту від втрати фази функцію увімкнено чи вимкнено. Одиничний розряд: захист від втрати фази на виході. 0: OFF 1: ON	0021 (0000~ 1121)	STOP

		Десятковий розряд: захист від втрати фази на вході 0: OFF 1: ON, повідомляти A.iLF, коли виявлено втрату фази входу, продовжити роботу 2: ON, звітувати E.iLF при виявленні втрати вхідної фази, вільний зупин Сотні біт: Зарезервовано Тисячний розряд: Зарезервовано		
F10.21 (0x0A15)	Поріг втрати фази	V/F SVC Встановить відсоток виявлення напруги для виявлення втрати вхідної фази, 100% від номінальної напруги шини.	10.0% (0.0%~30.0%)	STOP
F10.22 (0x0A16)	Захист від короткого замикання на землю Protection	V/F SVC Встановить захист виходу привода та охолоджувального вентилятора від короткого замикання на землю у стан ON/OFF. Одиниці: Захист виходу від короткого замикання на землю 0: OFF 1: ON Десятий біт: захист від короткого замикання вентилятора на Gnd 0: OFF 1: ON Сотні-біт: Зарезервовано Тисячі-біт: Зарезервовано	11 (00~12)	STOP
F10.23 (0x0A17)	Вентилятор	Встановить режим роботи охолоджувального вентилятора привода mode. 0: Вентилятор працює після подачі живлення на привод; 1: Вентилятор працює відповідно до	1 (0~2)	RUN

Таблиця функцій

	ON/OFF	температури, та працює разом із приводом; 2: Вентилятор працює протягом встановленого часу F10.24 а потім зупиняється. Це стосується температури.		
F10.24 (0x0A18)	Затримка вентилятора	V/F SVC Встановіть час від команди зупинки приводу до зупинки вентилятора охолодження.	30.00s (0.00s~ 600.00s)	STOP

F10.25 (0x0A19)	Привод ОН Аварія Рівень 1	V/F SVC Встановіть значення для перегріву, видавайте сигнал тривоги, коли воно перевищує це значення.	80.0°C (0.0°C~100.0°C)	RUN
--------------------	------------------------------------	--	-------------------------------	-----

F10.3x: Захист навантаження

Код (Адреса)	Ім'я	Вміст	Типов е (Діапаз он)	Влас тиві сть
-----------------	------	-------	------------------------------	---------------------

Таблиця функцій

F10.32 (0x0A20)	Завантажити режим аварія	<p>V/F SVC</p> <p>Встановить режим виявлення навантаження привода та режим попередження в цей час.</p> <p>Біт одиниць: Функція аварійного сигналу навантаження 1 0: OFF</p> <p>1: Виявлення перевантаження</p> <p>2: Виявляти перевантаження лише при сталій швидкості 3: Виявляти недонавантаження</p> <p>4: Виявлення недонавантаження лише за постійної швидкості Десятковий розряд: Режим сигналу тривоги 1 0: Продовжити роботу, повідомити A. LD1 1: Вільна зупинка, повідомити E. Ld1</p> <p>Сотні: Функція аварійного сигналу 2 завантаження 0: OFF</p> <p>1: Виявлення перевантаження</p> <p>2: Виявляти перевантаження лише при сталій швидкості 3: Виявляти недонавантаження</p> <p>4: Виявлення недонавантаження тільки при сталій швидкості Тисячі: Функція 2 сигналізації навантаження</p> <p>0: продовжити роботу, повідомити A. LD2</p> <p>1: Вільна зупинка, звіт E. LD2</p>	0000 (0000~ 1414)	STOP
F10.33 (0x0A21)	Завантажити рівень тривоги 1	<p>V/F SVC</p> <p>Встановить значення сигналу тривоги навантаження 1 для виявлення. Для V/F керування, воно становить 100% від номінального струму двигуна; Для векторного керування це 100% номінальний вихідний крутний момент.</p>	130.0% (0.0%~ 200.0%)	STOP

Таблиця функцій

F10.34 (0x0A22)	Завантажити і аварійний час 1	V/F SVC Встановіть тривалість виявлення сигналу тривоги навантаження 1. Якщо навантаження перевищує поріг сигналу тривоги навантаження протягом встановленого тут часу, повідомте про навантаження аварійний сигнал 1.	5.0s (0.0s~ 60.0s)	STOP
--------------------	-------------------------------	---	--------------------------	------

F10.35 (0x0A23)	Завантажити рівень тривоги 2	V/F SVC Встановіть значення сигналу тривоги навантаження 2 для виявлення. Для V/F керування, це 100% від номінального струму двигуна; Для векторного керування це 100% номінальний вихідний крутний момент.	30.0% (0.0%~ 200.0%)	STOP
--------------------	------------------------------	---	----------------------------	------

F10.36 (0x0A24)	Завантажити і аварійний час 2	V/F SVC Встановіть тривалість виявлення сигналу тривоги навантаження 2. Якщо навантаження перевищує поріг сигналу тривоги навантаження протягом встановленого тут часу, повідомте про навантаження аварія 2.	5.0s (0.0s~ 60.0s)	STOP
--------------------	-------------------------------	---	--------------------------	------

F10.4x: Захист від зупинки

Код (Адреса)	Ім'я	Вміст	Типове (Діапазон)	Властивість
F10.40 (0x0A28)	Захист від надмірного відхилення	SVC Встановіть режим виявлення та режим сигналізації про надмірне відхилення між заданою швидкістю двигуна та швидкістю зворотного зв'язку. Одиничний біт: Функція виявлення 0: OFF	00 (00~12)	STOP

Таблиця функцій

	ня швидкості Protection	1: Виявляти лише при сталій швидкості 2: ON Десятковий розряд: Режим аварії 0: Вільна зупинка та повідомлення про помилку 1: Повідомити про аварію та продовжити роботу		
F10.41 (0x0A29)	Надмірне відхилення швидкості Поріг	V/F SVC Встановить значення виявлення для надмірної швидкості відхилення, 100% від F01.10 [Макс. Частота].	10.0% (0.0%~60.0%)	STOP
F10.42 (0x0A2A)	Надмірний час відхилення швидкості	V/F SVC Встановить тривалість для виявлення надмірного відхилення швидкості. Якщо відхилення між заданою швидкістю та швидкістю зворотного зв'язку перевищує F10.41 і триває протягом цього часу, попередження про надмірне відхилення швидкості повідомлено.	2.0s (0.0s~60.0s)	STOP
F10.43 (0x0A2B)	Захист від перевищення швидкості	V/F SVC Встановить режим виявлення та режим сигналізації. Молодший розряд: Функція виявлення 0: OFF 1: Виявляти лише при сталій швидкості 2: ON Десятковий розряд: режим аварії 0: Вільна зупинка та повідомлення про помилку 1: Повідомити про аварію та продовжити роботу	02 (00~12)	STOP
F10.44 (0x0A2C)	Поріг перевищення	V/F SVC Встановить значення виявлення перевищення швидкості, 100% від	110.0% (0.0%~150.0%)	STOP

Таблиця функцій

	швидкості	F01.10 [Макс. частоти].		
F10.45 (0x0A2D)	Час перевищення швидкості	V/F SVC Встановіть тривалість виявлення перевищення швидкості. Якщо швидкість зворотного зв'язку перевищує F10.44 і триває протягом встановленого тут часу, видайте повідомлення Попередження.	0.100s (0.000s~ 2.000s)	STOP

F10.5x: Скидання помилки та перевантаження двигуна

Код (Адреса)	Ім'я	Вміст	Типове (Діапазон)	Властивість
F10.50 (0x0A32)	Кількість автоскидань	V/F SVC Встановіть кількість дозволених спроб автоматичного скидання помилки. Примітка: 0 вказує на те, що функція автоналаштування вимкнено; в іншому разі, воно увімкнено.	0 (0~10)	STOP
F10.51 (0x0A33)	Інтервал автоматичного скидання помилки	V/F SVC Встановіть час очікування після виникнення помилки до скидання.	1.0s (0.0s~ 100.0s)	STOP
F10.52 (0x0A34)	Виконано Автомаatine скідання	V/F SVC Вкажіть кількість вже виконаних авто скидань помилок, лише для читання.	0	STOP

F10.55 (0x0A37)	Тип двигу на	V/F SVC 0: Звичайний двигун 1: Двигун зі змінною частотою (50Hz) 2: Двигун зі змінною частотою (60Hz) 3: Двигун без охолоджувального вентилятора	0 (0~3)	RUN
F10.56 (0x0A38)	Клас ізоляції	V/F SVC 0: Клас А; 1: Клас Е 2: Клас В; 3: Клас F 4: Клас Н; 5: Спеціальний клас S	3 (0~5)	STOP
F10.57 (0x0A39)	Режи м робо ти	V/F SVC 0-1: шаблон S1 (безперервна робота) 2: шаблон S2 3-9: S3-S9	0 (0~9)	STOP
F10.58 (0x0A3A)	OL Поріг	V/F SVC Встановить поріг перевантаження двигуна. Запишіть кількість перевантажень, коли фактичний струм перевищує вказане тут значення.	105.0% (0.0%~ 130.0%)	STOP
F10.59 (0x0A3B)	Двигун OL Коефіціє нт т	V/F SVC Струм перевантаження двигуна=фактичний струм * коефіцієнт перевантаження двигуна.	100.0% (0.0%~ 250.0%)	STOP

2.15 F11: Параметри клавіатури

F11.0x: Клавіші

Код (Адреса)	Ім'я	Вміст	Типов е (Діапаз он)	Влас тиві сть
-----------------	------	-------	------------------------------	---------------------

Таблиця функцій

F11.00 (0x0B00)	Блокування клавiш	V/F SVC 0: OFF 1: Блокування параметрів, змінених через клавіатуру 2: Блокування функціональних параметрів та клавiша не-Start/Stop 3: Заблокувати всі функціональні параметри та клавiші	0 (0~3)	RUN
F11.01 (0x0B01)	Блокування клавiш Пароль	V/F SVC Використовувати з замком для ключа; будь ласка, пам'ятайте про пароль після встановлення, інакше він не буде працювати, якщо заблокований.	0 (0~65535)	RUN
F11.02 (0x0B02)	Багатофункціональна клавiша Дія	V/F SVC 0: Неприпустимо 1: REV 2: FWD поштовховий режим 3: REV поштовховий режим 4: Джерело команди з клавіатури на клему 5: Джерело команди з клавіатури на зв'язок 6: Джерело команди з терміналу на зв'язок 7: Джерело команди на клавіатуру, термінал, та зв'язок циклічно	0 (0~7)	STOP
F11.03 (0x0B03)	STOP Клавiша	V/F SVC 0: Режим керування не з клавіатури недійсний 1: Налаштування режиму зупинки для режиму керування без використання клавіатури 2: Зупинка як вільний вибіг для режиму керування не з панелі	0 (0~2)	STOP

Таблиця функцій

F11.04 (0x0B04)	UP/DW (Ручка) Клавіша Дія	V/F SVC Біт одиниць: UP/DW функція модифікації 0: Недійсно 1: Змінити F01.09, що задається через клавіатуру 2: Змінити F13.01 задані через клавіатуру та PID 3: Змінити Funcode через клавіатуру UP/DW клавішу Десятковий розряд: Збереження при вимкненні живлення 0: OFF 1: ON Сотні: Дія обмеження 0: Регулюється під час роботи та зупинки 1: Регулюється лише під час роботи, зберігати під час зупинки 2: Регулюється під час роботи, чітко під час зупинки Тисячний розряд: Зарезервовано	0011 (0000~ 0213)	STOP
F11.05 (0x0B05)	UP/DW Ключ для модифікації	V/F SVC Розряди одиниць та десятків: Встановіть 00~99 для уу у функціональному параметрі Fxx.уу Сотні та тисячі: Встановіть 00~15 на xx у параметрі функції Fxx.уу	0109 (0000~ 2999)	RUN

F11.06 (0x0B06)	Клавiша команд	<p>V/F SVC</p> <p>Одиничні біти: клавiші внутрішньої/зовнішньої команди (RUN, STOP та RESET).</p> <p>0: Зовнішнє першочергово, коли зовнішнє є дійсним, внутрішнє є недійсним.</p> <p>1: Спочатку внутрішній, коли внутрішній дійсний, зовнішній недійсний.</p> <p>2: Коли дійсними є як внутрішня, так і зовнішня команди, STOP/RESET команда перша; коли дійсними є як прямий, так і зворотний хід, команда є недійсною.</p> <p>Десятки біт: Зарезервовано</p> <p>Сотні-біт: Зарезервовано</p> <p>Тисячі-біт: Зарезервовано</p>	0000 (0000~ 2122)	STOP
--------------------	----------------	---	-------------------------	------

F11.1x: Циклічний моніторинг інтерфейсу стану

Код (Адреса)	Ім'я	Вміст	За замовчуванням (Діапазон)	Належним чином rtu
F11.10 (0x0B0A)	L/R Клавiша Shift	<p>V/F SVC</p> <p>Розряд одиниць: натисніть клавiшу зсуву вліво для налаштування першого рядка моніторингу</p> <p>0: OFF</p> <p>1: ON</p> <p>Десятковий розряд: клавiша зсуву вправо для налаштування другого рядка моніторингу</p> <p>0: OFF</p> <p>1: ON</p>	0011 (0000~ 0011)	STOP

F11.11 (0x0B0B)	1st Рядок Параметр 1 для Циклічного відображення	V/F SVC Розряди одиниць та десятків: встановіть 00~63 для ууу у параметрі моніторингу Схх.уу Сотні та тисячі: Встановіть 00~07 у хх у параметрі моніторингу Схх.уу	0000 (0000~ 0763)	RUN
F11.12 (0x0B0C)	1st Рядок Параметр 2 для Циклічного відображення	V/F SVC Розряди одиниць та десятків: Встановіть 00~63 для ууу у параметрі моніторингу Схх.уу Сотні та тисячі біт: Встановіть 00~07 на хх у параметрі моніторингу Схх.уу	0001 (0000~ 0763)	RUN
F11.13 (0x0B0D)	1st Рядок Параметр 3 для Циклічного відображення	V/F SVC Розряди одиниць та десятків: Встановіть 00~63 для ууу у параметрі моніторингу Схх.уу Сотні та тисячі біт: Встановіть 00~07 на хх у параметрі моніторингу Схх.уу	0002 (0000~ 0763)	RUN
F11.14 (0x0B0E)	1st Рядок Параметр 4 для Циклічного Дисплей	V/F SVC Розряди одиниць та десятків: Встановіть 00~63 для ууу у параметрі моніторингу Схх.уу Сотні та тисячі біт: Встановіть 00~07 на хх у параметрі моніторингу Схх.уу	0011 (0000~ 0763)	RUN
F11.15	2nd Рядок Параметр	V/F SVC Розряди одиниць та десятків: встановіть 00~63 для ууу у параметрі	0002 (0000~	RUN

Таблиця функцій

(0x0B0F)	р 1 для Циклічний Дисплей	моніторингу Схх.уу Сотні та тисячі біт: Встановіть 00~07 на хх у параметрі моніторингу Схх.уу	0763)	
F11.16 (0x0B10)	2nd Рядок Параметр р 2 для Циклічний Дисплей	V/F SVC Розряди одиниць та десятків: Встановіть 00~63 для ууу у параметрі моніторингу Схх.уу Сотні та тисячі біт: Встановіть 00~07 на хх у параметрі моніторингу Схх.уу	0004 (0000~ 0763)	RUN
F11.17 (0x0B11)	2nd Рядок Параметр р 3 для Циклічний Дисплей	V/F SVC Розряди одиниць та десятків: встановіть 00~63 для ууу у параметрі моніторингу Схх.уу Сотні та тисячі біт: Встановіть 00~07 на хх у параметрі моніторингу Схх.уу	0010 (0000~ 0763)	RUN
F11.18 (0x0B12)	2nd Рядок Параметр р 4 для Циклічний відображення	V/F SVC Розряди одиниць та десятків: Встановіть 00~63 для ууу у параметрі моніторингу Схх.уу Сотні та тисячі біт: Встановіть 00~07 на хх у параметрі моніторингу Схх.уу	0012 (0000~ 0763)	RUN

F11.2x: Відображення параметрів моніторингу

Код (Адреса)	Ім'я	Вміст	Типове (Діапазон)	Властивість
	Диспл	V/F SVC Одиниці: Вихідна частота дисплей 0: Цільова частота 1: Робоча частота >=2: Робоча частота. Чим більше значення, тим глибший фільтр.		

Таблиця функцій

F11.20 (0x0B14)	ей клавіат ури Елеме нт	Десятий біт: Зарезервовано 0: Неприпустимо 1: Активна потужність з виключеними втратами на опорі статора Сотні: Відображення потужності 0: У відсотках (%) 1: У кіловатах (кВт) Тисячний розряд: Зарезервовано	0x0002 (0x0000~ 0x111F)	RUN
F11.21 (0x0B15)	Коефіціє нт відображе ння швидкості	V/F SVC Встановить параметр швидкості моніторингу для відображення у коефіцієнті масштабування.	100.0% (0.0%~ 500.0%)	RUN
F11.22 (0x0B16)	Живле ння Диспл ей Скоефіцієнт	V/F SVC Встановить параметр потужності моніторингу на відображення у масштабованому коефіцієнті.	100.0% (0.0%~ 500.0%)	RUN
F11.23 (0x0B17)	Група парамет рів	V/F SVC Біт одиниць: Зарезервовано 0: OFF 1: ON Десятковий розряд: C05 0: Автоматичне перемикання з режимами керування 1: режим V/F пов'язані параметри	0x0000 (0x0000~0 xFFFF)	RUN
		2: V/C параметри, пов'язані з режимом Сотні: C00.40~C00.63 0: OFF 1: ON Тисячний розряд: Зарезервовано		
F11.24	Фільтр	V/F SVC Біт одиниць: ON	0x0002	

Таблиця функцій

(0x0B18)	Дисплей	0~F: Чим більше значення, тим глибша фільтрація	(0x0000~0x000F)	RUN
F11.25 (0x0B19)	двигун Автоналаштування дисплей	V/F SVC 0: ON 1: OFF Примітка: моделі T/S2 не підтримують цей параметр.	0 (0~1)	RUN
F11.27 (0x0B1B)	Помилка дисплея	Біт одиниць: Відображення помилки під час скидання помилки 0: OFF 1: ON	0x0001 (0x0000~0x0001)	RUN

F11.3x: Спеціальні функції клавіатури

Код (Адреса)	Ім'я	Вміст	Типове (Діапазон)	Властивість
F11.30 (0x0B1E)	AC10 Функція послідовного порту	V/F SVC 0: RS485 зв'язок 1: Зовнішня клавіатура RS485 Шина та зовнішня клавіатура є взаємовиключними. RS485 Шина (ведучий/ведений) недоступна, коли вибрано зовнішню клавіатуру як дійсну та підключену.	0 (0~1)	STOP
F11.31 (0x0B1F)	Нижня межа напруги потенціометра	V/F SVC Для визначення нижньої межі значення напруги, що задається потенціометром на клавіатурі, будь-яке значення, менше за це, обробляється як таке.	0.50V (0.00V~3.00V)	RUN
F11.32 (0x0B20)	Нижня межа напруги потенціометра Відсоток	V/F SVC Встановить відсоток нижньої межі напруги потенціометра клавіатури	0.00% (0.00%~100.00%)	RUN

F11.33 (0x0B21)	Верхня межа напруги потенціометра	V/F SVC Для визначення верхньої межі значення напруги, що задається потенціометром клавіатури, будь-яке значення більше вважається таким чином.	2.80V (0.00V~3.00V)	RUN
F11.34 (0x0B22)	Верхня межа напруги потенціометра Відсоток	V/F SVC Встановить верхню межу напруги у відсотках для потенціометра на клавіатурі	100.0% (0.0%~100.0%)	RUN
F11.35 (0x0B23)	Клавіатура Потенціометр	V/F SVC Встановить джерело сигналу потенціометра клавіатури. 0: Вбудований потенціометр 1: Потенціометр зовнішньої клавіатури	0 (0~1)	STOP

2.16 F12: Параметри зв'язку

F12.0x: Параметри підлеглого пристрою Modbus

Код (Адреса)	Ім'я	Вміст		Типов е (Діапаз он)	Влас тиві сть
F12.00 (0x0C00)	Ведучий/ Ведений	V/F SVC 0: Підпорядкований 1: Майстер		0 (0~1)	STOP
F12.01 (0x0C01)	Адреса Modbus	V/F SVC Встановить адресу зв'язку підлеглого пристрою Modbus.		1 (1~247)	STOP
F12.02 (0x0C02)	Швидкість передачі даних	V/F SVC 0: 1200 біт/с 1: 2400 біт/с 2: 4800 біт/с	3: 9600 біт/с 4: 19200 біт/с 5: 38400 біт/с 6: 57600 біт/с	3 (0~6)	STOP

Таблиця функцій

F12.03 (0x0C03)	Формат даних Modbus	V/F SVC 0: (N , 8 , 1) без парності Біт даних: 8 Стоповий біт: 1 1: (E , 8 , 1) парність even parity Біт даних: 8 Стоповий біт: 1 2: (N , 8 , 1) непарна парність Біт даних: 8 Стоповий біт: 1	3: (N, 8, 2) без парності Біт даних: 8 Стоповий біт: 2 4: (E , 8 , 2) парність парності Біт даних: 8 Стоповий біт: 2 5: (0,8,2) непарна парність Біт даних: 8 Стоповий біт: 2	0 (0~5)	STOP
F12.04 (0x0C04)	Відповідь Modbus Response Режим	V/F SVC 0: ON до операції білого 1: OFF до операції запису		0 (0~1)	RUN
F12.05 (0x0C05)	Затримка відповіді Modbus	V/F SVC Встановить інтервал між завершенням від отримання даних та відповідь майстру з відповідними даними.		0ms (0ms~ 5000ms)	RUN
F12.06 (0x0C06)	Помилка Modbus Час очікування вичерпано	V/F SVC Час між двома сеансами зв'язку для визначення розриву зв'язку.		1.0s (0.1s~ 100.0s)	RUN
F12.07 (0x0C07)	Розрив зв'язку	V/F SVC 0: Виявлення перевищення часу OFF 1: Повідомити про помилку та виконати зупинку вибігом 2: Повідомити про Попередження та продовжити роботу 3: Примусова зупинка		0 (0~3)	RUN

F12.08 (0x0C08)	Зміщення частоти (0x3000)	V/F SVC Встановить значення зміщення для зв'язку завдання частоти (100.00 відповідає 100.00Hz).	0.00 (-100.00~ 100.00)	RUN
F12.09 (0x0C09)	Коефіцієнт підсилення частоти (0x3000)	V/F SVC Встановить коефіцієнт підсилення для зв'язку, що задає частоту. Задана частота = Фактичний зв'язок надання значення x Коефіцієнт підсилення + Зміщення	100.0% (0.0%~ 500.0%)	RUN

F12.1x: Параметри майстра Modbus

Код (Адреса)	Ім'я	Вміст		Типове (Діапазон)	Властивість
F12.10 (0x0C0A)	Майстер Текст	V/F SVC Одиниці, десятки, сотні, та тисячі-біт всі можуть бути встановлені за допомогою: 0: Немає 1: Головна команда 2: Цільова частота 3: Вихідна частота 4: Верхня межа частоти 5: Заданий момент	6: Вихідний крутний момент 7: Зарезервовано 8: Зарезервовано 9: PID ціль зв'язок 10: PID зворотний зв'язок 11: Зарезервовано 12: Активна складова струму	0x0031 (0x0000~ xCCCC)	RUN
F12.11 (0x0C0B)	Визначена користувачем частота Адреса	V/F SVC Встановить цей параметр на ненульове значення для заміни адреси частоти зв'язку 0x3000 або 0x2000.		0x0000 (0x0000~ 0xFFFF)	RUN

Таблиця функцій

F12.12 (0x0C0C)	Визначена користувачем команда Адреса	V/F SVC Встановіть цей параметр на ненульове значення, щоб замінити адресу зв'язку завдання частоти 0x3001 або 0x2001.	0x0000 (0x0000~0xFFFF)	RUN
F12.13 (0x0C0D)	FWD Команда Значення	V/F SVC Встановіть цей параметр для заміни даних налаштування команди зв'язку 0001H: прямий хід.	0x0001 (0x0000~0xFFFF)	RUN
F12.14 (0x0C0E)	REV Команда Значення	V/F SVC Встановіть цей параметр для заміни цього команда зв'язку налаштування даних 0002H: зворотна операція.	0x0002 (0x0000~0xFFFF)	RUN
F12.15 (0x0C0F)	Команда зупинки Значення	V/F SVC Встановіть цей параметр для заміни цього команда зв'язку дані налаштування 00025H: зупинка сповільнення.	0x0005 (0x0000~0xFFFF)	RUN
F12.16 (0x0C10)	Значення команди скидання	V/F SVC Встановіть цей параметр для заміни даних налаштування команди зв'язку 0007H: скидання помилки.	0x0007 (0x0000~0xFFFF)	RUN
F12.19 (0x0C13)	Головна команда	V/F SVC Встановіть головну команду. 0: Команда запуску приводу 1: Надіслати стан роботи	0 (0~1)	RUN

2.17 F13: PID Керування

F13.00~F13.06: PID Ціль та зворотний зв'язок

Код (Адреса)	Ім'я	Вміст		Типов е (Діапаз он)	Влас тиві сть
F13.00 (0x0D00)	PID Контрол ер Джерело	V/F SVC 0: Клавіатура 1: Потенціометр клавіатури 2: Аналоговий струм/напруга AI 3: Зарезервовано	4: Зарезервовано 5: PUL клема 6: RS485 7: Зарезервовано 8: Клеми 9: Зв'язок надає активний струм	0 (0~9)	RUN
F13.01 (0x0D01)	Налаш туванн я клавіат ури PID Ціль / Зворотний зв'язок	V/F SVC Цей параметр є дійсним, коли F13.00 або F13.03 встановлено в [0: Keypad].		50.0% (0.0%~ 100.0%)	RUN
F13.02 (0x0D02)	PID Ціль Змінит и час	V/F SVC Встановіть час, необхідний для PID цільового збільшення від 0.0% до 100.0%.		1.00s (0.00s~ 60.00s)	RUN
F13.03 (0x0D03)	PID Зворотн ий зв'язок Джерел	V/F SVC 0: Клавіатура 1: Потенціометр клавіатури 2: Аналоговий струм/напруга	5: PUL клема 6: RS485 7: Зарезервовано 8: Клеми 9: Локальний активний	2 (0~9)	RUN

Таблиця функцій

	о	AI 3: Зарезервовано 4: Зарезервовано	струм		
F13.04 (0x0D04)	Час фільтра ції зворотн ого зв'язку	V/F SVC Чим довший час фільтрації, тим більший ефект захисту від перешкод, але реакція стає повільнішою.		0.010s (0.000s~ 6.000s)	RUN
F13.05 (0x0D05)	Коефіціє нт підсилен ня зворотно го зв'язку	V/F SVC Налаштування для лінійного пропорційного регулювання вхідного сигналу зворотного зв'язку.		1.00 (0.00~ 10.00)	RUN
F13.06 (0x0D06)	Зворотн ий зв'язок Діапазо н	V/F SVC Діапазон сигналу зворотного зв'язку PID це безрозмірні одиниці, які використовуються для		100.0 (0.0~ 100.0)	RUN

F13.07~F13.24: PID Ціль

Код (Адреса)	Ім'я	Вміст	Типов е (Діапаз он)	Влас тиві сть
F13.07 (0x0D07)	PID Властивість керування	V/F SVC Біт одиниць: Властивість зворотного зв'язку 0: Додатна 1: Від'ємне Десятковий розряд: Зарезервовано Сотенний розряд: Зарезервовано	0100 (0000~ 1111)	RUN

Таблиця функцій

		Тисячний розряд: Диференціальне регулювання 0: Диференціал для відхилення 1: Диференціал для зворотного зв'язку		
F13.08 (0x0D08)	PID Попереднє налаштування	V/F SVC Коли ініціюється операція PID, виведіть згідно з попередніми налаштуваннями.	100.0% (0.0%~ 100.0%)	RUN
F13.09 (0x0D09)	PID Попередн ьо встановл ений час	V/F SVC Встановіть час для PID попередньо заданого виходу, і виконується як звичайна PID ціль після завершення.	0.0s (0.0s~ 6500.0s)	RUN
F13.10 (0x0D0A)	PID Межа відхилен ня	V/F SVC Встановіть максимальне відхилення PID зворотного зв'язку від PID цільового значення.	0.0% (0.0%~ 100.0%)	RUN
F13.11 (0x0D0B)	Пропорційни й коефіцієнт підсилення P1	V/F SVC Встановіть пропорційний коефіцієнт підсилення PID групи параметрів 1.	0.100 (0.000~ 4.000)	RUN
F13.12 (0x0D0C)	Інтегра льний час I1	V/F SVC Встановіть інтегральний час параметра PID групи 1.	1.0s (0.0s~ 600.0s)	RUN
F13.13 (0x0D0D)	Диференц іальний час D1	V/F SVC Встановіть диференціальний час для PID параметра групи 1.	0.000s (0.000s~ 6.000s)	RUN
F13.14 (0x0D0E)	Пропорційни й коефіцієнт підсилення P2	V/F SVC Встановіть пропорційний коефіцієнт підсилення PID групи параметрів 2.	0.100 (0.000~ 4.000)	RUN
F13.15	Інтегра	V/F SVC Встановіть інтегральний час параметра	1.0s (0.0s~	RUN

(0x0D0F)	льний час I2	PID групи 2.	600.0s)	
F13.16 (0x0D10)	Диференціальний час D2	V/F SVC Встановить диференціальний час для PID параметра групи 2.	0.000s (0.000s~ 6.000s)	RUN
F13.17 (0x0D11)	PID Зсув Умова	V/F SVC 0: OFF 1: ON через термінал DI 2: ON згідно з відхиленням	0 (0~2)	RUN
F13.18 (0x0D12)	Зсув відхилення Низький	V/F SVC Параметр підсилення 1 використовується, коли PID відхилення менше за це значення.	20.0% (0.0%~ 100.0%)	RUN
F13.19 (0x0D13)	Зсув Відхилення Високе	V/F SVC Параметр Gain 2 використовується, коли PID відхилення перевищує це значення.	80.0% (0.0%~ 100.0%)	RUN
F13.21 (0x0D15)	Діапазон диференціювання	V/F SVC Цей параметр використовується для встановлення діапазону диференціального виходу PID.	5.0% (0.0%~ 100.0%)	RUN
F13.22 (0x0D16)	Макс. PID Вихід	V/F SVC Встановить PID верхню межу виходу.	100.0% (0.0%~ 100.0%)	RUN
F13.23 (0x0D17)	Мін. PID Вихід	V/F SVC Встановить нижню межу виходу PID.	0.0% (-100.0%~F 13.22)	RUN
F13.24 (0x0D18)	PID Час фільтрації	V/F SVC Встановить час фільтра виходу PID.	0.000s (0.000s~ 6.000s)	RUN

F13.25~F13.28: PID Розрив кола зворотного зв'язку

Код (Адреса)	Ім'я	Вміст	Типове (Діапазон)	Властивість
--------------	------	-------	-------------------	-------------

F13.25 (0x0D19)	Зворотний зв'язок Режим роз'єднання	V/F SVC 0: Продовжити PID роботу без повідомлення про помилку 1: STOP та повідомте про помилку 2: Продовжити PID роботу, та повідомити про аварію 3: Робота на поточній частоті та звіт аварійний сигнал	0 (0~3)	STOP
--------------------	-------------------------------------	--	------------	------

F13.26 (0x0D1A)	Зворотний зв'язок Час перерви	V/F SVC Встановить PID тривалість виявлення розриву зворотного зв'язку.	1.0s (0.0s~120.0s)	RUN
F13.27 (0x0D1B)	Верхня межа зворотного зв'язку переривання	V/F SVC Якщо сигнал зворотного зв'язку перевищує це значення і триває протягом F13.26, датчик є вважається відключеним.	100.0% (0.0%~100.0%)	RUN
F13.28 (0x0D1C)	Нижня межа розриву зворотного зв'язку	V/F SVC Якщо сигнал зворотного зв'язку нижчий за це значення і триває протягом F13.26, то датчик вважається відключеним.	0.0% (0.0%~100.0%)	RUN

F13.29~F13.33: PID Сон

Код (Адреса)	Ім'я	Вміст	Типове (Діапазон)	Властивість
F13.29 (0x0D1D)	Сон	V/F SVC 0: OFF 1: ON	0 (0~1)	RUN
F13.30 (0x0D1E)	Частота сну	V/F SVC Коли функція сну є дійсною, вихідна частота PID нижча за [F13.30] і триває протягом F13.31 [Затримка сну], тоді функція сну працює.	10.00Hz (0.00Hz~Макс. частота)	RUN

Таблиця функцій

F13.31 (0x0D1F)	Затримка сну	V/F SVC Встановіть час затримки переходу в режим сну.	60.0s (0.0s~ 3600.0s)	RUN
F13.32 (0x0D20)	Відхилення пробудження	V/F SVC Коли PID зворотний зв'язок менший/більший за (додатну характеристику/від'ємну характеристику) PID цільове значення мінус/плюс (додатна характеристика/від'ємна характеристика) F13.32	5.0% (0.0%~ 50.0%)	RUN
F13.33 (0x0D21)	Затримка пробудження	[Відхилення пробудження] і триває протягом F13.33 [Затримка пробудження], привод виходить зі стану сну і починає нормальну експлуатація	1.0s (0.0s~ 60.0s)	RUN

2.18 F14: Симуляція PLC для багаточастотного керування

F14.00~F14.14: Багаточастотне керування

Код (Адреса)	Ім'я	Вміст	Типов е (Діапаз он)	Влас тиві сть
F14.00 (0x0E00) ~ F14.14 (0x0E0E)	Багаточастот ність 1~15	<p>V/F SVC</p> <p>[F01.02] Джерело завдання частоти 9: задається програмним керуванням (PLC), частота та напрямок обертання привода керуються вбудованим PLC, і можна керувати частотою до 15-ти сегментів; режим роботи відображається в налаштуванні [F14.15]. Якщо час роботи сегмента встановлено на "0", сегмент пропускається під час виконання програми. [F01.02] Джерело завдання частоти 11: Задана частота вибирається за допомогою "Багаточастотного терміналу", напрямок обертання та час розгону/гальмування задаються через [F14.31~F14.45]. Якщо всі багаточастотні термінали неактивні, багаточастотне завдання встановлюється на нуль. Щодо налаштування "Багаточастотного терміналу" див. параметри [F5.00 – F5.03].</p> <p>Значення за замовчуванням встановлені, як показано нижче:</p> <p>F14.00 Багаточастотність 1= 10.00Hz F14.08 Багаточастотність 9= 10.00Hz F14.01 Багаточастотність 2= 20.00Hz F14.09 Багаточастотність 10= 20.00Hz F14.02 Багаточастотність 3= 30.00Hz F14.10 Багаточастотність 11= 30.00Hz F14.03 Багаточастотність 4= 40.00Hz F14.11 Багаточастотність 12= 40.00Hz F14.04 Багаточастотність 5= 50.00Hz F14.12 Багаточастотність 13= 50.00Hz</p>	Дивіться ліву сторону (0.00Hz~ Мак. частота)	RUN

		F14.05 Багаточастотність 6= 40.00Hz F14.13 Багаточастотність 14= 40.00Hz F14.06 Багаточастотність 7= 30.00Hz F14.14 Багаточастотність 15= 30.00Hz PLC Багаточастотність 8= 20.00Hz		
--	--	--	--	--

F14.15: Режим PLC

Код (Адреса)	Ім'я	Вміст		Типове (Діапазон)	Властивість
F14.15 (0x0E0F)	PLC Режим роботи	V/F SVC Одиничний розряд; Цикл режим 0: Зупинка після одиночний цикл 1: Цикл безперервно 2: Утримувати до кінцевого значення після одиночного цикл Десятковий розряд; Таймінг пристрій 0: Секунда (с) 1: Хвилина (хв) 2: Година (год)	Сотні: Збереження при вимкненні живлення 0: OFF 1: ON Тисячний розряд: Режим пуску 0: Перезапуск з першої стадії 1: Перезапуск зі стадії після зупинки минулого разу 2: Продовжити роботу протягом часу, що залишився до етапу зупинки	0000 (0000~2122)	RUN

F14.16~F14.30: PLC Час виконання

Код (Адреса)	Ім'я	Вміст	Типове (Діапазон)	Властивість
F14.16 (0x0E10)	Багаточастот	V/F SVC	10.0 (с/хв/год)	

Таблиця функцій

~ F14.30 (0x0E1E)	ний 1~15 Час роботи	Встановить час роботи для сегментів 1~15	(0.0 (с/хв/год)~ 6500.0 (с/хв/год))	RUN
-------------------------	------------------------	---	--	-----

F14.31~F14.45: PLC Напрямок та ACC/DEC Час

Код (Адреса)	Ім'я	Вміст	Типов е (Діапаз он)	Влас тиві сть
F14.31 (0x0E1F) ~ F14.45 (0x0E2D)	Багаточастотний 1~15 Напрямок та ACC/DEC Час	V/F SVC Одиничний біт: Напрямок поточного етапу (порівняно з командою керування) 0: Те саме 1: Протилежний Десятковий розряд: ACC/DEC час струму етап 0: ACC/DEC час 1 2: ACC/DEC час 3 1: ACC/DEC час 2 3: ACC/DEC час 4 Сотні біт: Зарезервовано Тисячний розряд: Зарезервовано	0000 (0000~ 0031)	RUN

2.19 F15: Зарезервовано**2.20 F25: AI та AO Корикування**

Ця група функціональних кодів та описів детально описана у відповідних технічних посібниках.

2.21 C0x: Параметри моніторингу**C00: Базовий моніторинг**

Код (Адреса)	Ім'я	Код (Адреса)	Ім'я	Код (Адреса)	Ім'я
-----------------	------	-----------------	------	-----------------	------

Таблиця функцій

C00.00(0x2100)	Задана частота	C00.14 (0x210E)	Вхідна клемат Х Стан	C00.28 (0x211C)	Версія програ мно забезпе чення
C00.01(0x2101)	Частота	C00.15 (0x210F)	Вихідна клемат У Стан	C00.29 (0x211D)	Зарезервовано
C00.02 (0x2102)	Струм	C00.16 (0x2110)	AI Значення	C00.30 (0x211E)	Тайм ерЗап ис
C00.03(0x2103)	Напруга	C00.17 (0x2111)	Зарезервован о	C00.31 (0x211F)	PID Вихід
C00.04(0x2104)	Напру га	C00.18 (0x2112)	Клавіатура Потенціомет р Вхід	C00.32 (0x2120)	АС Приво дПрогра мне забезпеч ення Під-версія
C00.05(0x2105)	Механічний Швидкість	C00.19 (0x2113)	PUL Вхід	C00.33 (0x2121)	Зарезервовано
C00.06(0x2106)	Надано Крутний момент	C00.20 (0x2114)	АО Значення	C00.34 (0x2122)	Зарезервовано
C00.07(0x2107)	Вихід Крутний момент	C00.21 (0x2115)	Зарезервован о	C00.35 (0x2123)	Зарезервовано
C00.08(0x2108)	PID Ціль	C00.22 (0x2116)	Лічиль ник Запис	C00.36 (0x2124)	Код помилки
C00.09(0x2109)	PID Зворотний зв'язок	C00.23 (0x2117)	Стру мЖивлен ня-ON	C00.37 (0x2125)	Загальне споживання потужності (Низький)
C00.10(0x210A)		C00.24	Загал	C00.38	Загальна потужність

Таблиця функцій

10A)	Живлення	(0x2118)	омЧас роботи	(0x2126)	Споживання (Високе)
C00.11(0x210B)	Напруга шини	C00.25 (0x2119)	АС ПриводЖивлення	C00.39 (0x2127)	Коефіцієнт потужності кут
C00.12(0x210C)	Модуль Температур а 1	C00.26 (0x211A)	АС ПриводНоминальна напруга	-	-
C00.13(0x210D)	Модуль температури 2	C00.27 (0x211B)	АС ПриводНоминальний струм	-	-

C01: Моніторинг помилок

Код (Адреса)	Ім'я	Код (Адреса)	Ім'я	Код (Адреса)	Ім'я
C01.00(0x2200)	Тип помилки	C01.08 (0x2208)	Помилка X Термінал Стан	C01.16 (0x2210)	Попередній 1 Помилка Модуль Темп.
C01.01(0x2201)	Інформація про код помилки	C01.09 (0x2209)	Помилка Y Термінал Запис	C01.17 (0x2211)	Попередній 1 Помилка приводу Стан

Таблиця функцій

C01.02(0x2202)	Помилка Вихід Частота	C01.10 (0x220A)	Попередній 1 Тип помилки	C01.18 (0x2212)	Попередній 1 Помилка X Стан терміналу Status
C01.03(0x2203)	Вихід помилки Напруга	C01.11 (0x220B)	Попередній 1 Код помилки Інформація	C01.19 (0x2213)	Попередня 1 Помилка Y Клема Стан
C01.04(0x2204)	Помилка Вихід Струм	C01.12 (0x220C)	Попередній 1 Помилка Вихід Частота	C01.20 (0x2214)	Попередній 2 Тип помилки
C01.05(0x2205)	Помилка шини напруги	C01.13 (0x220D)	Попередній 1 Вихід помилки напруги	C01.21 (0x2215)	Попередні 2 Код помилки Інформація
C01.06(0x2206)	Помилка Модуль темп.	C01.14 (0x220E)	Попередній 1 Вихід помилки Струм	C01.22 (0x2216)	Попередні 3 Помилки Типу
C01.07(0x2207)	Помилка привода Статус	C01.15 (0x220F)	Попередній 1 Помилка шини напруги	C01.23 (0x2217)	Попередні 3 Код помилки Інформація

Примітка: Значення біта стану помилки привода:

Розряд одиниць: Напрямок роботи 0: Вперед; 1:

Реверс Розряд десятків: Статус роботи 0: STOP;

1: Стала швидкість 2: ACC; 3: DEC

Сотні біт: OV/OC 0: Норма 1: OV

2: OC 3: OV/OC

Thousands-bit: Reserved C02:

App Monitoring

Код (Адреса)	Ім'я	Код (Адреса)	Ім'я
C02.00(0x2300)	109	C02.13 (0x230D) ~ C02.14 (0x230E)	Зарезервовано
	PID Ціль		
C02.01(0x2301)	PID Зворотній зв'язок	C02.15(0x230F)	Перевантаження

C02.06(0x2306)	PLC Частота ступеня	C02.20 (0x2314) ~ C02.31(0x231F)	Зарезервовано
C02.07(0x2307)	PLC Час роботи етапу	C02.32 (0x2320) ~ C02.47(0x232F)	Збереження при вимкненні живлення Параметр 1~16
C02.08(0x2308)	FWD/REV Команда	C02.48 (0x2330) ~ C02.49(0x2331)	Зарезервовано
C02.09(0x2309)	Команда покрокового руху	C02.50 (0x2332) ~ C02.59(0x233B)	Регістр кешу 0~9
C02.10(0x230A)	Напруга/струм до AI корекції	C02.60 (0x233C) ~ C02.61(0x233D)	Зарезервовано
C02.11(0x230B)	Зарезервовано	C02.62(0x233E)	Зовнішня клавіатура Версія
C02.12(0x230C)	Напруга/струм до АО корекції	-	-

C03: Технічне обслуговування та моніторинг натягу

Код (Адреса)	Ім'я	Код (Адреса)	Ім'я
C03.00(0x2400)	Поточний час роботи	C03.23(0x2417)	Зарезервовано
C03.01(0x2401)	Загальний час роботи (година)	C03.24(0x2418)	Зарезервовано
C03.02(0x2402)	Загальна потужність-ON (година)	C03.25(0x2419)	Зарезервовано
C03.03(0x2403)	Загальна потужність-ON (мін)	C03.26(0x241A)	Зарезервовано
C03.04(0x2404)	Час роботи вентилятора Runtime	C03.27(0x241B)	Зарезервовано
C03.05(0x2405)	Технічне обслуговування вентилятора	C03.28(0x241C)	Зарезервовано
C03.06(0x2406)	Зарезервовано	C03.29(0x241D)	Зарезервовано
C03.07(0x2407)	Технічне обслуговування головного реле	C03.30(0x241E)	Зарезервовано

Таблиця функцій

C03.08 (0x2408)~ C03.19(0x2413)	Зарезервовано	C03.31 (0x241F)~ C03.39(0x2427)	Зарезервовано
C03.20(0x2414)	Зарезервовано	C03.50(0x2432)	Машинний код 1
C03.21(0x2415)	Зарезервовано	C03.51(0x2433)	Машинний код 2
C03.22(0x2416)	Зарезервовано	C03.52(0x2434)	Машинний код 3

2.22 Термінал I/O Функція

X	Опис	X	Опис	X	Опис
0	Нічого;	24	PID Перемикання цілі 1	48	Команда Джерело до клавіатури
1	FWD	25	PID Перемикання цілі 2	49	Команда Джерело до терміналу
2	REV	26	PID Перемикання цілі 3	50	Команда Джерело до Зв'язку
3	Три-провідна Керування приводом	27	PID Перемикання зворотного зв'язку 1	51	Зарезервовано
4	FWD Поштовховий режим	28	PID Перемикання зворотного зв'язку	52	Операція Вимкнення
5	REV Поштовховий режим	29	PID Перемикання зворотного зв'язку	53	FWD Експлуатація
6	Вільний STOP	30	Програма (PLC) Пауза	54	REV Експлуатація
7	E-STOP	31	Програма (PLC) Перезапуск	55	Зарезервовано
8	Помилка Скидання	32	ACC/DEC ЧасТермінал 1	56	Зарезервовано
9	Зовнішня помилка вхід	33	ACC/DEC ЧасТермінал 2	57	Зарезервовано
10	Збільшення частоти (UP)	34	ACC/DEC Пауза	58	Зарезервовано
11	Зменшення частоти (DW)	35	Частота хитання тригера	59	Зарезервовано
12	Скидання частоти (UP/DW Скидання)	36	Пауза частоти коливачь	60	Перемикання керування швидкістю/моментом
13	Джерело	37	Скидання частоти	62	Обертальний момент Частота

Таблиця функцій

	А до Джерело В		коливань		обмеження за частотою поштовхового режиму
14	Комбінований Джерело частоти на джерело А	38	Перевірка клавіатури та дисплея	63~87	Зарезервовано

15	Комбіноване джерело частоти до джерела В	39	Частота Х4 Вимірювання	88	Зарезервовано
16	Багаточастотний термінал 1	40	Клема запуску таймера	89	Зарезервовано
17	Багато- частотний Термінал 2	41	Клема скидання таймера	90	Зарезервовано
18	Багато- частотний Термінал 3	42	Вхід сигналу лічильника Термінал	91	Зарезервовано
19	Багаточастотний термінал 4	43	Термінал скидання лічильника	92	Зарезервовано
20	PID Керування Скасувати	44	DC Команда гальмування	93	Зарезервовано
21	PID Пауза керування	45	Команда збудження термінал	94	Зарезервовано
22	PID Властивість Перемикання	46	Зарезервовано	95	Зарезервовано
23	PID Перемикання параметрів	47	Зарезервовано	—	—
У	Опис	У	Опис	У	Опис

Таблиця функцій

0	Немає виводу	13	Досягнення верхньої граничної частоти	26	Аварійна зупинка
1	Привод у роботі	14	Досягнення нижньої межі частоти	27	Попередження про перевантаження 1
2	Привод увімкнено REV Експлуатація	15	Програма Цикл Завершення	28	Попередження про недовантаження 2
3	Привод у FWD роботі	16	Етап програми Завершення	29	Привод у стані Попередження
4	Аварійне спрацювання 1 (звіт під час auto-tuning) скидання)	17	PID Зворотний зв'язок вище верхньої межі	30	Адреса: 0x3018 Керування Вихід

5	Помилка Спрацювання Аварійний сигнал 2 (немає звіту під час авто скидання)	18	PID Зворотний зв'язок нижче нижньої межі	31	Перегрів привода Overheat
6	Зовнішня помилка STOP	19	PID Датчик зворотного зв'язку Розрив	32	Зарезервовано
7	Низька напруга привода	20	Зарезервовано	33~36	Зарезервовано
8	Привод готовий	21	Цільове досягнення таймера	37	Компаратор 1 Виявлення
9	Вихідна частота виявлення 1 (FDT1)	22	Максимум лічильника досягнення	38	Компаратор 2 Виявлення
10	Вихідна частота виявлення 2 (FDT2)	23	Цільове значення лічильника прибуття	39~63	Зарезервовано
11	Задана частота досягнута	24	Динамічне гальмування	-	-
12	Нульова-частота Робота зараз	25	Зарезервовано	-	-

2.23 Список кодів помилок List

Note: The numbers in brackets in the code column are error codes and warning codes. (DEC.

indicates decimal).

Диспл ей (DEC.)	Ім'я	Тип пом илк и	Дисплей (DEC.)	Ім'я	Тип пом илки
E.SC3 (7)	Спрацювання помилки під час розгону швидкості Збій системи АС14	Помилка	E.C#1 (80)	Компаратор Захист монітора 1 навантаження 2 помилка	Помилка
E.SC2 (8) E.SC4 (8)	АС14 управління	Помилка Помилка	E.C#1 (81) E.C#2 (98)	Компаратор монітора 2 помилка	Помилка Помилка
E.SC3 (3)	надструм Системна помилка під час сталої швидкості Збій системи	Помилка ¹¹⁵	Зарезерв овано (82- 84)	Зарезервовано	Помилка

Таблиця функцій

E.ou1 (9)	Перенапруга під час прискорення	Помилка	E.dAT (99)	Параметр помилки	Помилка
E.ou2 (10)	Перенапруга під час сповільнення	Помилка	Зарезервовано (100~109)	Зарезервовано	Помилка
E.ou3 (11)	Перенапруга під час сталої швидкості	Помилка	E.FA1 (110)	Зарезервовано для розширення 1	Помилка
Зарезервовано (12)	Зарезервовано	Помилка	E.FA2 (111)	Зарезервовано для розширення 2	Помилка
E.Lu (13)	Низька напруга під час роботи	Помилка	E.FA3 (112)	Зарезервовано для розширення 3	Помилка
E.oL1 (14)	Перевантаження двигуна	Помилка	E.FA4 (113)	Зарезервовано для розширення 4	Помилка
E.oL2 (15)	Перевантаження привода 1	Помилка	E.FA5 (114)	Зарезервовано для розширення 5	Помилка
E.oL3 (16)	Перевантаження привода 2	Помилка	E.FA6 (115)	Зарезервовано для розширення 6	Помилка
E.oL4 (17)	Перевантаження привода 3	Помилка	E.FA7 (116)	Зарезервовано для розширення 7	Помилка
E.iLF (18)	Втрата фази на вході	Помилка	E.FA8 (117)	Зарезервовано для розширення 8	Помилка
E.oLF (19)	Трифазна втрата вихідної фази	Помилка	E.FrA(118)	Руйнування матеріалу	Помилка
E.oLF1 (20)	U втрата фази	Помилка	Тривога		
E.oLF2 (21)	V втрата фази	Помилка	A.Lu1 (128)	Низька напруга під час STOP	Тривога
E.oLF3 (22)	W втрата фази	Помилка	A.ou (129)	Перенапруга під час STOP	Тривога
Зарезервовано	Зарезервовано	Помилка	A.iLF (130)	Втрата фази на вході	Тривога

Таблиця функцій

(23- 29)					
E.oH1 (30)	Перегрів модуля випрямляча	Помилка	A.Pid (131)	PID розрив зворотного зв'язку	Тривога
E.oH2 (31)	IGBT модуль перегріву	Помилка	A.EEP (132)	Збереження параметрів тривога	Тривога
Зарезервовано (32)	Зарезервовано	Помилка	A.dEF (133)	Надмірне відхилення швидкості	Тривога
E.EF (33)	Зовнішня помилка	Помилка	A.SPd (134)	Перевищення швидкості	Тривога
E.CE (34)	Помилка зв'язку Modbus	Помилка	A.GPS1 (135)	GPS блокування	Аварійний сигнал
E.HAL1 (35)	Значний U-фазний нульовий дрейф	Помилка	A.GPS2 (136)	GPS відключення	Тривога
E.HAL2 (36)	Значний V-фазний нульовий дрейф	Помилка	A.CE (137)	Розрив зв'язку Modbus	Тривога
E.HAL (37)	Ненульова сума струмів трьох фаз	Помилка	A.Ld1 (138)	Захист навантаження 1	Тривога
E.HAL3 (38)	Значний W-фазний нульовий дрейф	Помилка	A.Ld2 (139)	Захист навантаження 2	Тривога
Зарезервовано (39)	Зарезервовано	Помилка	Зарезервовано (140)	Зарезервовано	Тривога
E.SGxx (40)	Коротке замикання на Gnd	Помилка	A.oH1 (141)	Перегрів модуля overheat	Тривога
E.FSG (41)	Коротке замикання вентилятора	Помилка	Зарезервовано (142)	Зарезервовано	Тривога
E.Pid (42)	PID розрив зворотного зв'язку	Помилка	A.run1 (143)	Аварійний сигнал 1 під час роботи	Тривога
E.CoP(43)	Помилка копіювання параметрів	Помилка	A.PA2 (144)	Відключення зовнішньої клавіатури	Тривога
E.PG(44)	Неправильне налаштування	Помилка	A.CoP (145)	Копіювання параметрів тривога	Тривога

Таблиця функцій

	ування				
Зарезервовано (45- 49)	Зарезервовано	Помилка	A.CP1 (146)	Компаратор монітора 1 аварія	Тривога
E.br1 (50)	Гальмівний блок помилка	Помилка	A.CP2 (147)	Компаратор монітора 2 аварійний сигнал	Тривога
Зарезервовано (51)	Зарезервовано	Помилка	A.run2 (148)	Аварійний сигнал 2 під час роботи	Тривога
E.TExx (52)	Помилка автоналаштування	Помилка	A.run3 (149)	Аварійний сигнал 3 під час роботи	Тривога

Зарезервовано (53~70)	Зарезервовано	Помилка	A.FA1 (150)	Зарезервовано для розширення 1	Тривога
E.iAE1 (71)	Помилка налаштування кута двигуна 1	Помилка	A.FA2 (151)	Зарезервовано для розширення 2	Тривога
E.iAE2 (72)	Помилка налаштування кута двигуна 2	Помилка	A.FA3 (152)	Зарезервовано для розширення 3	Тривога
E.iAE3 (73)	Помилка налаштування кута двигуна 3	Помилка	A.FA4 (153)	Зарезервовано для розширення 4	Тривога
E.PST1 (74)	PM втрата кроку 1	Помилка	A.FA5 (154)	Зарезервовано для розширення 5	Тривога
E.PST2 (75)	PM втрата кроку 2	Помилка	A.FA6 (155)	Зарезервовано для розширення 6	Тривога
E.PST3 (76)	PM втрата кроку 3	Помилка	A.FrA(157)	Руйнування матеріалу	Тривога
E.dEF (77)	Надмірне відхилення швидкості	Помилка	A.161 (161)	Діапазон вентилятора	Тривога
E.SPd (78)	Перевищення швидкості	Помилка	A.163 (163)	Діапазон головного реле	Тривога
E.Ld1 (79)	Захист навантаження 1	Помилка	-	-	-

2.24 Огляд

Приводи складаються з напівпровідникових пристроїв, пасивних електронних компонентів та пристроїв руху, кожен з яких має термін служби, і навіть за нормальних умов експлуатації характеристики деяких пристроїв можуть змінюватися або вони можуть вийти з ладу, якщо їхній термін служби вичерпано. Для запобігання несправностям необхідно виконувати профілактичні огляди та технічне обслуговування, такі як щоденні огляди, періодичні огляди та заміна пристроїв. Рекомендується виконувати огляди кожні 3 – 4 місяці після встановлення обладнання.

Щоденний огляд: Щоб уникнути пошкодження привода та скорочення терміну його служби, перевіряйте наступні пункти щодня.

Елемент	Вміст	Рішення
Джерело живлення	Перевірте чи відповідає напруга живлення вимогам і чи немає втрати фази в живленні.	Вирішіть проблему відповідно до вимог заводської таблички.
Навколишні умови	Перевірте, чи відповідає середовище встановлення вимогам.	Підтвердьте джерело та вирішіть це належним чином.
Система охолодження	Перевірте чи є аномальне нагрівання та зміна кольору привода та двигуна, і перевірте робочий стан вентилятора.	Підтвердьте, чи є перевантаження, чи забруднений радіатор охолодження та вентилятор заблоковано, і затягніть гвинти
двигун	Перевірте, чи має двигун аномальну вібрацію або шум.	Підтягніть механічні та електричні з'єднання та змастіть механічні частини
Завантаження	Перевірте чи вихідний струм привода перевищує номінальне значення двигуна і чи працює він протягом певного періоду часу.	Підтвердьте, що перевантаження не сталося і що модель привода правильна.

- **Періодичний огляд:** Загалом доцільно проводити періодичні огляди кожні 3–4 місяці, проте будь ласка, визначте фактичний період огляду для кожної машини на основі її використання та робочого середовища.

Елемент	Вміст	Рішення
Загалом	Перевірка опору ізоляції; перевірка середовища.	Підтягніть деталі та замініть несправні елементи; Очистьте та покращте робоче середовище.
Електричне підключення	<ul style="list-style-type: none"> ● Дроти та з'єднання не мають зміни кольору, пошкодженої ізоляції, тріщин та ознак зносу; ● Клеми підключення не зношені, пошкоджені або ослаблені; ● Перевірка заземлення . 	<ul style="list-style-type: none"> ● Замініть пошкоджені дроти; ● Підтягніть ослаблені клеми та замініть пошкоджені елементи; ● Виміряйте опір заземлення та затягніть відповідні клеми заземлення.
Механічне	<ul style="list-style-type: none"> ● Перевірте наявність аномальних 	<ul style="list-style-type: none"> ● Підтягніть та змастіть

з'єднання	вібрацій та шумів, а також послаблення кріплень.	деталі, а також замініть несправні елементи.
Напівпровідник пристрої	<ul style="list-style-type: none"> ● Перевірте наявність бруду та пилу; ● Перевірте наявність видимих змін у зовнішньому вигляді. 	<ul style="list-style-type: none"> ● Очистьте робоче середовище; ● Замініть пошкоджені деталі;
Електролітичний конденсатор	<ul style="list-style-type: none"> ● Перевірте наявність витоків рідини, зміни кольору, тріщин, а також оголених, роздутих, розірваних, або негерметичні клапани. 	<ul style="list-style-type: none"> ● Замініть пошкоджені деталі;

Периферійні пристрої захист	<ul style="list-style-type: none"> ● Зовнішній огляд та перевірка ізоляції периферійного обладнання. 	<ul style="list-style-type: none"> ● Очистьте середовище та замініть пошкоджені деталі.
Друкована плата	<ul style="list-style-type: none"> ● Перевірте наявність запаху, зміни кольору та сильної іржі, а також чи є роз'єми правильними та надійними. 	<ul style="list-style-type: none"> ● Закріпіть роз'єми; ● Очистьте друковану плату; ● Замініть пошкоджену друковану плату керування.
Система охолодження	<ul style="list-style-type: none"> ● Перевірте вентилятор охолодження на наявність пошкоджень та засмічень; ● Перевірте радіатори на наявність бруду та пилу; ● Перевірте, чи вхідні та вихідні повітряні отвори не засмічені або забруднені сторонніми предметами. 	<ul style="list-style-type: none"> ● Очистьте робоче середовище; ● Замініть пошкоджені деталі;
Клавіатура	<ul style="list-style-type: none"> ● Перевірте клавіатуру на наявність пошкоджень та блокувань; 	<ul style="list-style-type: none"> ● Замініть пошкоджені деталі;
двигун	<ul style="list-style-type: none"> ● Перевірте, чи має двигун аномальну вібрацію або шум. 	<ul style="list-style-type: none"> ● Затягніть механічні та електричні з'єднання і змастіть механічні частини.



Не виконуйте роботи при ввімкненому живленні, оскільки існує ризик ураження електричним струмом та смерті. Перед виконанням операції від'єднайте джерело живлення та переконайтеся, що DC напруга в головному колі впала до безпечного рівня протягом 15 хвилин.

2.25 Технічне обслуговування

Усе обладнання та компоненти мають термін служби, належне технічне обслуговування може подовжити цей термін, але воно не усуває пошкодження обладнання та пристроїв, будь ласка, замінійте пристрої відповідно до вимог.

Ім'я	Життя	Ім'я	Життя	Ім'я	Життя
Вентилятор	2~3 роки	Електролітичний конденсатор	4~5 роки	Друкована плата плата	8~10 років

Заміна інших пристроїв вимагає навичок технічного обслуговування та знання

продукту, і заміна повинна бути суворо перевірена перед введенням в експлуатацію, тому ми не рекомендуємо користувачам замінювати інші внутрішні пристрої. Якщо заміна дійсно необхідна, будь ласка, зв'яжіться з агентом, у якого випридітали виріб або наш Відділ збуту.

2.26 Гарантія на продукт

1. Якщо під час гарантійного терміну виникне несправність виробу, будь ласка, ознайомтеся з умовами гарантії у гарантійному талоні щодо обсягу покриття.

2. Первинну діагностику несправностей буде виконано вашою компанією, але послуга може бути надана компанією VEICHI або її сервісною мережею за плату на ваш запит. Якщо причину несправності буде виявлено на VEICHI, послуга буде безкоштовною згідно з взаємною домовленістю.

3. Звільнення від відповідальності: Незручності, завдані вашій компанії або вашим клієнтам через вихід з ладу продукції VEICHI та пошкодження, завдані продукції, що не є продукцією VEICHI, незалежно від того, чи перебувають вони в межах гарантійного терміну, не повинні покладатися на VEICHI.

Додаток І: Протокол зв'язку Modbus

• Структура кадру зв'язку

Формат даних зв'язку наступний:

Склад байтів: стартовий біт, 8 бітів даних, біт парності та стоповий біт.

Пуск біт	Біт1	Біт2	Біт3	Біт4	Біт5	Біт6	Біт7	Біт8	Біт парності	Стоп біт
----------	------	------	------	------	------	------	------	------	--------------	----------

Інформація кадру повинна передаватися одним безперервним потоком даних, і якщо перед завершенням передачі всього кадру виникає інтервал, довший за 1,5 байта, приймальний пристрій очистить цю неповну інформацію і помилково припустить, що наступний байт є полем адреси наступного нового кадру. Аналогічно, якщо початок нового кадру має інтервал менше 3,5 байта від попереднього кадру, приймальний пристрій вважатиме його наступною частиною попереднього кадру. Кінцева CRC перевірка на парність буде некоректною через невідповідність кадру, що призведе до помилки зв'язку.

• Опис адрес групи параметрів керування зв'язком

Функція	Адреса	Опис	R/W Властивість
Зв'язок задання частоти	0x3000 або 0x2000	0~50000 відповідає 0.00Hz~500.00Hz	W/R
Комунікаційна команда	0x3000 або 0x2001	0000H: Немає 0001H: FWD 0002H: REV 0003H: FWD поштовховий режим 0004H: REV поштовховий режим 0005H: DEC STOP0006H: Вільна зупинка 0007H: Скидання помилки 0008H: Робота OFF 0009H: Робота ON	W/R
Стан привода	0x3002 або 0x2002	Біт0: 0: STOP; 1: Експлуатація	R
		Біт1: 0: Не прискорюється; 1: Прискорення	
		Біт2: 0: Не сповільнюється; 1: Уповільнення	
		Біт3: 0: Вперед; 1: Реверс	
		Біт4: 0: Немає помилки; 1: Помилка привода	
		Біт5: 0: GPRS розблоковано; 1: GPRS заблоковано	

	Біт6	0: Без попередження; Привод у стані Попередження	
	Біт7	0: Робота не дозволено	1: Роботу дозволено

Код помилки привода	0X3000 або 0x2003	Поточний код помилки (див. список кодів помилок)		R
Надання зв'язку верхній обмеження частоти	0X3004 або 0x2004	0~32000 відповідає 0.00Hz~320.00Hz		W/R
Зв'язок встановлення моменту	0X3000 або 0x2005	0~1000 відповідає 0.0%~100.0%		W/R
FWD верхня межа частоти в режимі моменту	0x3006 або 0x2006	0~1000 відповідає 0.0%~100.0%		W/R
REV верхня межа частоти в режимі моменту	0x3007 або 0x2007	0~1000 відповідає 0,0%~100,0%		W/R
Зв'язок надання PID цілі	0x3008 або 0x2008	0~1000 відповідає 0,0%~100,0%		W/R
Зв'язок надає PID зворотний зв'язок	0x3009 або 0x2009	0~1000 відповідає 0.0%~100.0%		W/R
Код помилки/аварії зчитування показань	0x3010 або 0x2010	0~63 — це коди помилок, 64~ — це коди попереджень		R
Стан вихідної клеми	0x3018 або 0x2018	Вихідні клеми привода зовнішні зайнято, ВІТ0-У	ВІТ1-ТА1-ТВ1-ТС1 ВІТ2-ТА2-ТВ2-ТС2	W
АО	0x3019 або 0x2019	0~10000 відповідає виходу 0V~10V, 0mA~20mA		W

- Коли використовується команда запису (06H) для запису параметрів F00~F15, якщо найвищий біт поля адреси параметра функціонального коду дорівнює 0, він буде записаний лише в RAM привода і не буде збережений під час вимкнення живлення;

якщо старший півбайт поля адреси параметра функціонального коду дорівнює 1, він буде записаний в EEPROM, тобто він буде збережений під час вимкнення живлення. Як F00: 0x00XX (запис в RAM), 0x10XX (збереження в EEPROM).

- Коли використовується команда запису (06H) для запису параметрів F16~F29, якщо найвищий біт поля адреси параметра функціонального коду дорівнює 5, він буде записаний лише в RAM привода і не буде збережений під час вимкнення живлення; якщо старший напівбайт поля адреси функціонального коду параметра дорівнює D, він буде записаний в EEPROM, тобто він буде збережений під час вимкнення живлення. Як і F16: 0x50XX (запис в RAM), 0xD0XX (збереження в EEPROM); F17: 0x51XX (записати в RAM), 0xD1XX (зберегти в EEPROM).
- Значення кодів помилок повідомлень про ненормальну відповідь від підпорядкованого пристрою

Код помилки	Опис	Код помилки	Опис	Код помилки	Опис
1	Команда коду помилки	3	CRC помилка парності	4	Неприпустима адреса
5	Неприпустимі дані	6	Параметри, що не підлягають зміні під час роботи	8	Привод зайнятий (збереження в EEPROM)
9	Параметр поза діапазоном	10	Зарезервовані параметри, не призначені для зміни	11	Помилка при зчитуванні параметра байтів

Додаток II: Габаритні розміри та моделі зовнішньої клавіатури

● Зовнішня дворядкова клавіатура та монтажні розміри

Модель: KBD300-25 (Примітка: зовнішні розміри та розміри отворів клавіатур LCD та LED повністю сумісні (одиниця виміру на кресленні: мм)).

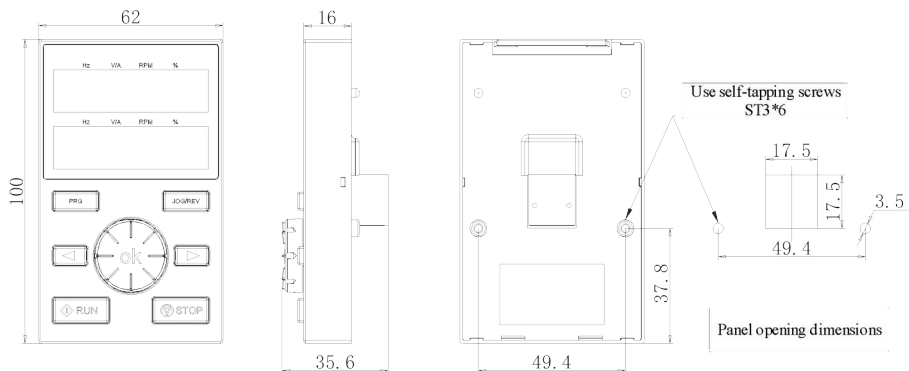

AC10 Розміри зовнішньої дворядкової клавіатури



AC10 Зовнішня кишеня для дворядкової клавіатури та монтажні розміри

● Зовнішня одорядкова клавіатура та монтажні розміри

Модель: KBD10-15 (Примітка: монтажні розміри отвору панелі: 61ммx36мм. (одиниця на

кресленні: мм))

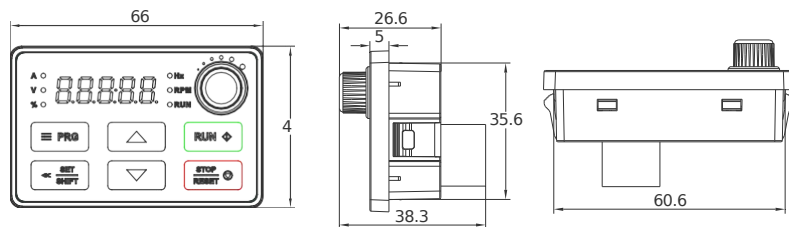

Журнал змін версій

Дата	Версія	Вміст
2018.12	V1.0	Випущено першу версію
2019.02	V1.1	<ol style="list-style-type: none"> Змінено стандартну схему підключення. Видалено деякий вміст інструкцій щодо розкладки клавіатури та експлуатації. Змінено піктограми та терміни для режимів керування. Змінено примітку параметра на властивість. Видалені параметри F01.42, F05.30 та F11.24. Змінені описи для F06.60-F06.63, F06.70-F06.77. Додано описи параметрів для F11.21, F11.22, F12.01, F12.05, F12.06, F12.08, F12.09, F13.08-F13.16, F13.20-F13.24, F13.26-F13.28. Змінені описи для F14.00-F14.14, F14.16-F14.30, F14.31-F14.45. Видалено рівні сигналів для багатофункціонального аналогового виходу з параметрів моніторингу.
2019.08	V1.2	Налаштовано шрифт та стандартизовано термінологію.
2024.11	V1.3	<ol style="list-style-type: none"> Змінено технічні характеристики та описи функцій захисту. Змінено номінальний струм для 380V, 4kW на 10A. Змінені параметри F10.32, F07.34, F01.10, F02.0x, F00.05, F00.06, F05.31, F05.33. Змінено описи аварійних сигналів на дисплеї клавіатури. Змінено час перевантажувальної здатності. Змінено описи для рекомендованих характеристик гальмівного резистора. Змінено F10.40 захист від надмірного відхилення швидкості так, щоб він був ефективним лише для SVC, та видалено VF керування. Видалено можливість виводу допоміжного терміналу та додано можливість виводу ланцюга керування. Змінено атрибути параметрів для F02.19, F02.11-F02.14 з READ на STOP, а також видалено опис «тільки для читання» для цих параметрів. Змінено стандартну схему підключення та пояснення до неї. Змінено пояснення для режимів керування двигуном. Додано пояснення щодо підключення клем ланцюга керування та силового ланцюга. Додано відповідні описи до технічних параметрів.

VEICHI

SUZHOU VEICHELECTRIC Co.,Ltd.

Адреса: вул. Songjia, 1000, Економічна та технологічна зона
розвитку Wuzhong, Suzhou
Телефон: +86-512-6617 1988
Facebook: <https://www.facebook.com/veichiglobal/>
WhatsApp: +86-138 2881 8903
EE-mail: overseas@veichi.com Be6: <https://www.veichi.com/>



Офіційний вебсайт

Version: V1.3

Suzhou Veichi Electric Co.,Ltd. усі права захищено,
може бути змінено без попередження.